

catalogo generale/*general catalogue*



 **VAGHI**

1964-2014 | CINQUANT'ANNI DI DESIGN

Vaghi S.r.l. è specializzata in sedute per ufficio e comunità progettate, prodotte e testate all'interno dell'azienda. La collaborazione continua con architetti, istituti di ricerca e centri di certificazione ha permesso, in quasi cinquant'anni di storia, di proporre una serie vastissima di modelli esclusivi, ispirati ai più innovativi principi del design e dell'ergonomia. Ogni prodotto viene certificato seguendo le normative tecniche più rigorose, nazionali e internazionali, in termini di caratteristiche prestazionali, qualità e riciclabilità dei materiali impiegati. Vaghi nasce nel 1964 come Tappezzeria dei Fratelli Vaghi e, grazie all'intraprendenza dei suoi fondatori, si afferma sul mercato nazionale ed estero come azienda di riferimento per le sedute da ufficio. Dalla bottega artigiana, nel 1974 passa alla nuova sede di 5.000 mq con una capacità produttiva annua di 24.000 sedie. Il processo di miglioramento continuo, perseguito con creatività e determinazione, ha portato l'azienda ad avere spazi di produzione e stoccaggio pari a 20.000 mq e una produzione annua di circa 120.000 sedie. Vaghi ha attraversato la storia dell'Italia a partire dal dopo guerra, offrendo al mercato prodotti sempre coerenti con il periodo storico. Negli anni '60, in pieno boom economico, nascono i modelli innovativi Serie 65 e Serie Super. Seguono gli anni '70 con la nuova sensibilità stilistica del "made in Italy" che si afferma nel mondo. Iniziano le collaborazioni con importanti designer e nascono la serie Uno, la famosa Union Group, fino a Kiruna che in 6 anni raggiungerà le 100.000 unità vendute. Negli anni '80, l'impiego delle resine fornisce nuovi stimoli progettuali, ammorbidendo forme e linee, nascono Sana e Allegra che nel 1988 otterrà la selezione per il prestigioso premio Compasso D'Oro. Negli anni '90 l'avvento del computer rivoluzionerà ulteriormente il mondo delle sedute da ufficio, imponendo requisiti ergonomici indispensabili per il lavoro al video terminale, nascono i modelli Tarifa e Guam. Alla creatività progettuale e alla competenza produttiva si aggiunge l'intensa attività comunicativa e commerciale svolta, in Italia e all'estero, attraverso le numerose partecipazioni a fiere ed eventi ed attraverso partnership attivate in Francia, Germania, Belgio, Polonia, Corea e Cina. Tutto all'insegna della qualità totale, dal progetto al prodotto, dalla produzione alla certificazione, attraverso le rigorose procedure della normativa UNI EN ISO 9001:2008.

FRATELLI VAGHI CESANO MADERNO ITALIA

Mod. 018
SGABELLO TECNIGRAFO

Mod. 019
SGABELLO SENZA SCHIENALE

Mod. 014
SEGGIOLA GIREVOLE CON RUOTE

Altezza Sedile girevole cm. 67

VIA SILVIO PELLICO N. 18 TELEF. 53477

DESIGNER A. D. — FOTOGRAFIE FRANCO BOTTINO — GRAFICHE SCOTTI CESANO MADERNO

Vaghi S.r.l. is specialised in office and community chairs, that are manufactured and tested at the company's facilities. Our collaboration with architects, research organisations and certification agencies has allowed us to propose, over the last fifty years, a number of exclusive models, inspired by the most innovative design and ergonomics. Each product is certified in compliance with the strictest national and international standards for performance, quality and environmental friendliness of the materials. Vaghi was established in 1964 as an upholstery shop, Tappezzeria Fratelli Vaghi, by the Vaghi brothers and thanks to their entrepreneurial attitude it soon gained a position on the national and international markets, becoming a reference company in the domain of office chairs. In 1974 the craftsmen's shop moved to a facility of 5,000 sqm and starts a production of 24,000 chairs per year. The non-stop improvement process, pursued with creativity and resolution has led the company to own 20,000 sqm of production and warehouse facilities with a yearly production rate of 120,000 chairs. Vaghi has lived through the history of Italy since the post-war years, adapting its products to the changing market needs. In the 60s, during the economic boom, the company launched the innovative models "Serie 65" and "Serie Super". In the 70's, the new "Made in Italy" stylistic sensitivity becomes a worldwide success. Vaghi starts to collaborate with important designers and launches the "Uno" series, the famous "Union Group" and later the "Kiruna" model, which in six years sells 100.000 pieces. In the 80s the use of resins stimulates new ideas and projects and softens lines and shapes: the results are the "Sana" and "Allegra" models, which in 1988 participate to the prestigious award "Compasso D'Oro". In the 90s, the computers' revolution modifies completely the sector of office chairs, imposing essential ergonomics requested by computer work: the Tarifa and Guam models are the answer these new needs. Creative design and production skills are successfully combined with communication and commercial ability on both the national and international markets, reflected in the participation to many events and through partnerships in several countries such as France, Germany, Belgium, Poland, Korea and China. From the project to the product, from production to certification, everything is carried out pursuing total quality, through the most rigorous procedures of the UNI EN ISO 9001:2008 standards.

Vaghi S.r.l. est spécialisée dans le domaine des chaises de bureau et communauté, projetées et testées à l'intérieur de l'usine. La collaboration continue avec architectes, instituts de recherche et centres pour la certification nous a permis, sur une période de presque cinquante ans, de proposer une multitude de modales exclusifs, inspirées aux plus modernes principe du design et de l'ergonomie. Produit est certifié selon les normes techniques les plus rigoureuses, nationales et internationales, en termes de caractéristiques des prestations, qualité et recyclage des matériels employés. Vaghi naquit en 1964 comme tapisserie "Tappezzeria dei Fratelli Vaghi" et, grâce à l'esprit d'initiative de ses fondateurs, elle rejoint une position importante sur le marché national et étranger, comme point de référence dans le domaine des chaises pour bureaux. Vaghi passe de la dimension de l'atelier artisan à sa nouvelle siège de 5,000 m2, avec capacité et détermination qui amènent l'entreprise à acquérir un bâtiment pour la production et le stockage avec une surface de 20.000 m2 et une production de 120.000 chaises par an. Vaghi a traversé l'histoire d'Italie à partir de l'après-guerre en offrant au marché des produits qui ont toujours été cohérents avec la période historique. Aux années '60, en plein boom économique, les modèles innovateurs Serie 65 et Serie Super son lancés. Dans les années '70 la nouvelle sensibilité stylistique du "made in Italy" affirme son rôle dans le monde entier. C'est le moment des collaborations avec des designers importants et de la série Uno, de la fameuse Union Group, jusqu'au modèle Kiruna qui, dans 6 ans, rejoindra une vente de 100.000 pièces. Dans les années '80, l'utilisation des résines donne des nouvelles idées, en permettant des lignes et des formes plus souples: c'est le moment des modèles Sana et Allegra qui en 1988 seront sélectionnées pour le prestigieux prix "Compasso D'Oro". Dans les années '90, l'époque de l'ordinateur révolutionne ultérieurement le secteur des chaises de bureau et impose des réquisits ergonomiques indispensables pour le travail devant l'écran, et naissent les modèles Tarifa et Guam sont la réponse à ces nouvelles exigences. L'entreprise joigne la créativité du design et l'habileté à niveau de la production avec son savoir-faire dans le domaine commercial et de la communication, tant sur le marché national que sur l'international. Tout ça se concrétise dans la participation à nombreux évènements e à travers la réalisation d'importantes collaborations dans pays comme la France, l'Allemagne, la Belgique, la Pologne, la Corée et la Chine. Du projet au produit, de la production à la certification, tout est exécuté avec l'objectif de la qualité totale, dans le respect des procédures les plus rigoureuses de la norme UNI EN ISO 9001:2008.

Vaghi S.r.l. es especialista en sillas para oficinas y de uso comunitario. Todos nuestros productos se fabrican y se prueban en las instalaciones de nuestra empresa. A lo largo de los últimos 50 años, hemos colaborado con arquitectos, organizaciones de investigación y agencias de certificación, lo que nos ha permitido ofrecer una gran variedad de modelos exclusivos inspirados en el diseño y la ergonomía más innovadores. Cada producto ha sido certificado en conformidad con los estándares nacionales e internacionales más estrictos en prestaciones, calidad y uso de materiales respetuosos con el medio ambiente en su fabricación. Vaghi, fundada en 1964, comienza como el taller artesano de tapicería "Tappezzeria Fratelli Vaghi", dirigido por los hermanos Vaghi. Gracias a su espíritu emprendedor, pronto se asegura una posición en los mercados nacional e internacional, convirtiéndose así en una compañía de referencia en el sector de las sillas de oficina. En 1974, Vaghi cambia su taller artesano por unas instalaciones de 5.000 m2 y comienza a producir unas 24.000 sillas al año. Una incesante etapa de crecimiento, unida a la creatividad y la determinación, lleva a la compañía a disponer de unas instalaciones de 20.000 m2 destinadas a la producción y almacenaje, con una producción anual de 120.000 sillas. Vaghi ha sido testigo de la historia de Italia desde los años de la posguerra, adaptando sus productos a las necesidades cambiantes del mercado. En la década de los 60, durante el auge económico, la compañía lanza los innovadores modelos "Serie 65" y "Serie Super". Durante los años 70, la nueva sensibilidad estilística del "Made in Italy" se posiciona como un éxito mundial. Empezando a colaborar con importantes diseñadores, lanza la serie "Uno", la conocida "Union Group" y más tarde el modelo "Kiruna", del que se llegan a vender 100.000 unidades en seis años. En los años 80, la utilización de resinas aporta un nuevo estímulo conceptual y se suavizan las líneas y las formas, dando como resultado los modelos "Sana" y "Allegra", modelos que fueron seleccionados para el prestigioso galardón "Compasso D'Oro" de 1988. Durante los 90, el auge de la informática cambia por completo el sector de las sillas de oficina, y se imponen necesidades esenciales para trabajar delante del ordenador, naciendo así los modelos "Tarifa" y "Guam". La creatividad y la productividad se combinan con éxito con una intensa actividad comunicativa y comercial, tanto en el mercado nacional como en el internacional, a través de la participación en varias ferias y eventos y de asociaciones con empresas de varios países como Francia, Alemania, Bélgica, Polonia, Corea y China. Desde el proyecto hasta el producto, desde la producción hasta la certificación. Todo se realiza en aras de conseguir una calidad total siguiendo los procedimientos más rigurosos de los estándares UNI EN ISO 9001:2008.

"Профиль компании Vaghi S.r.l – офисные стулья и стулья для общего пользования." Они изготавливаются и тестируются а производственных площадях компании. Наше сотрудничество с архитекторами, исследовательскими центрами и сертификационными агентствами позволило нам в течение последних ятидесяти лет предложить ряд исключительных моделей, созданных благодаря инновационному дизайну и эргономике. Каждое изделие сертифицируется в соответствии с самыми строгими "национальными и международными стандартами на предмет его функциональности, "качества и экологичности материалов. Компания Vaghi была основана в 1964 году братьями Вагхи как мастерская по производству обивочной ткани Tappezzeria Fratelli Vaghi. "Благодаря их предпринимательской жилке предприятие быстро завоевало уверенное положение" на национальном и международном рынках и стало образцом в области производства офисных стульев. В 1974 году цех был переведен в здание площадью 5000 кв. м и начал выпускать 24 000 стульев ежегодно. Постоянный процесс совершенствования, проводимый с творческой целеустремленностью и решимостью, привел к тому, что компания "стала владеть производственно-складскими помещениями общей площадью 20 000 кв." м и достигла производительности 120 000 стульев в год. Компания прожила вместе с Италией ее послевоенную историю, адаптируя свою продукцию к изменяющимся потребностям рынка. В 60-е годы, во время экономического подъема, компания запустила в производство инновационные модели "Serie 65" и "Serie Super". В 70-е годы новый стиль «Сделано в Италии» завоевал успех во всем мире. Компания Vaghi начинает сотрудничать с известными дизайнерами и запускает в производство серию "Uno", знаменитую "Union Group" и позже модель "Kiruna" – за 6 лет было продано 100 000 стульев этой модели. В 80-е годы применение синтетических смол стало стимулировать новые идеи "и проекты, что привело к смягчению линий и форм: в результате родились модели "Sana" и "Allegra", которые в 1988 году были представлены на соискание престижной премии "Compasso D'Oro". В 90-е годы революция в сфере компьютерных технологий полностью изменила сектор офисных стульев, "выдвинув серьезные эргономические требования, связанные с работой за компьютером:" модели Tarifa и Guam стали ответом на эти новые потребности. Креативные дизайнерские и производственные навыки успешно сочетаются со средствами коммуникации и коммерческими возможностями на национальном и международном рынках, что подтверждается участием во многих мероприятиях и партнерствах в ряде стран, таких как Франция, Германия, Бельгия, Польша, Корея и Китай. От проекта к изделию, от производства до сертификации – "все направлено на обеспечение высочайшего качества с соблюдением самых строгих " процедур в соответствии со стандартами UNI EN ISO 9001:2008. История этой компании построена на надежности, поиске, компетенции, заботе о заказчике и дизайне. Компания Vaghi – это постоянство стиля.



SEDUTE DIREZIONALI

executive armchairs - fauteuils de direction - sillón de dirección - вращающиеся офисные кресла

EXPO 15	10
EXPO LIGHT	16
MAEVA GL/GH	22
UNION	32
MOREA DIRIGENT	44
PRESIDENT	52
AQABA	60
KIRUNA	64

SEDUTE OPERATIVE

standard swivel chairs - chaises de bureau - sillas de oficina - стандартные вращающиеся стулья

EXPO LIGHT	74
BURSA RETE EVOLUTION	86
BURSA RETE	90
AVILA BURSA	96
MOREA COMFORT	104
MOREA WIND	114
MALTA	124
SULKY	132
T.R.	140

SEDUTE PER OSPITI

guest chair - chaises visiteurs - huéspedes - гостевые стулья

VERSILIA	146
SUMATRA	150
MALTA CONTRACT	154
101 RETE	158
SULKY 201	162
TARIFA 101	164

SEDUTE PER L'ATTESA

waiting areas - attentes - sillas de espera - комнаты ожидания

SAMOA	168
MATIS	172
ALIAS AS	178
ALIAS MODULI	184
POUF ALIAS	192
MINIRELAX	196
GIAVA	200
ANTIGUA	204
LINEA R	208
LINEA TRE	212
SULKY ATTESE	218

COMPLEMENTI

accessories - complements - complementos - мебельные аксессуары

CLASSIC	224
CALICE	228
QUADRO	232

TESSUTI E PELLI

fabrics and leathers - tissus et cuirs - tejidos y pieles - выбор тканей и кожи

238



SEDUTE DIREZIONALI

executive armchairs - fauteuils de direction - sillón de dirección - вращающиеся офисные кресла

EXPO 15	10
EXPO LIGHT	16
MAEVA GL/GH	22
UNION	32
MOREA DIRIGENT	44
PRESIDENT	52
AQABA	60
KIRUNA	64

EXPO 15

executive armchair



Poltrona direzionale, in rete, tessuto o con rivestimento in pelle, con o senza poggiatesta. Design, innovazione e comfort.

Mesh, fabric or leather swivel chair with or without headrest. Design, innovation and comfort.

Chaise pivotante en filet, en tissu ou en cuir avec ou sans appuie-tête. Élégance, innovation et confort.

Sillón giratorio de malla, de tela o de cuero con o sin apoya cabeza. Diseño, innovación y comodidad.

Сетчатый, тканевый или кожаный вращающийся стул с подголовником или без него. Дизайн, инновационность и комфорт.



FXTMX



FYTXX





EXTMX

EXTXX



EXPO LIGHT

guest chair



LX0EX

Seduta per ospiti a slitta con schienale ergonomico in rete, struttura in tubolare di acciaio cromato o verniciato.
Sled base guest chair with ergonomic mesh back, and chrome or lacquered tubular frame.
Chaise d'accueil à pied traîneau et dossier filet ergonomique, cadre tubulaire chromé ou peint.
Silla de visita tipo trineo con respaldo de malla ergonómico y estructura tubular pintada o cromada.
Скользящий гостевой стул с эргономичной сетчатой спинкой и хромированным или окрашенным трубчатым каркасом.

016



017



LX2VN

LX2VL



EXPO 15

executive armchair



EX
rete
netting
réseau
red
сеть



FX
tessuto stampato
printed fabric
tissu imprimé
tela estampada
ткань с тиснением



GX
rete con cuscino aggiuntivo
network with additional cushion
filet avec coussin supplémentaire
malla con acolchado adicional
сетка с дополнительной подушкой

certificazioni - certifications - certifications - certificaciones - сертификаты

D.L. 81/08 **EN 1335**

dimensioni e varianti - sizes and variants - tailles et variantes - tamaños y variaciones - размеры и варианты

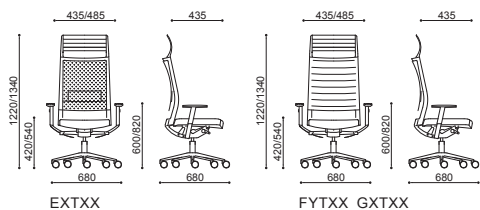

EXTXX

FYTXX GXTXX

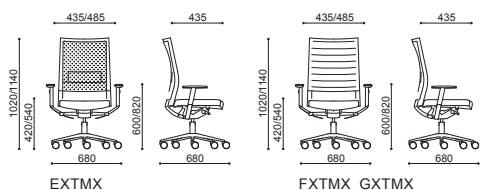

EXTMX

FXTMX GXTMX

dotazioni meccaniche - mechanical features - caractéristiques mécaniques - características mecánicas - механические характеристики

- 01** poggiatesta flessibile
flexible headrest
appuie-tête flexible
reposacabezas flexible
регулируемый подголовник
- 02** sedile regolabile in altezza
height-adjustable seat
siège ajustable en hauteur
asiento regulable en altura
регулируемое по высоте сидение
- 03** appoggio lombare regolabile in altezza
height-adjustable lumbar support
support lombaire ajustable en hauteur
soporte lumbar ajustable en altura
поясничная поддержка, регулируемая по высоте
- 04** sedile regolabile in altezza e profondità
depth-adjustable seat
siège ajustable en profondeur
asiento regulable en profundidad
регулируемое по глубине сидение
- 05** meccanismo di inclinazione sincronizzata
seat and back synchronized inclination mechanism
mécanisme d'inclinaison synchronisé du siège et du dossier
mecanismo de inclinación de asiento y respaldo sincronizada
механизм синхронизированного наклона сидения и спинки
- 06** dispositivo di regolazione tensione
device for tilting tension adjustment
système d'ajustement de la tension d'inclinaison
dispositivo de ajuste de tensión de oscilación
устройство для регулировки усилия наклона
- 07** sistema di sicurezza antiritorno
anti-return safety system
système de sécurité anti-retour
mecanismo de seguridad anti-retorno
невозвратная безопасная система
- 08** bracciolo regolabile in altezza e profondità
height-adjustable armrest - depth-adjustable armrest
accoudoir ajustable en hauteur et profondeur
reposabrazos ajustable en altura y profundidad
регулируемый по высоте подлокотник - регулируемый по глубине подлокотник
- 09** bracciolo con appoggio regolabile in larghezza ed orientabile
armrest with width adjustable and pivotable support
accoudoir avec largeur ajustable et support pivotant
aroyabrazos orientables y ajustables en anchura
подлокотник с регулируемой шириной и поворотной поддержкой



finiture e accessori - finishes and accessories - finitions et accessoires - acabados y accesorios - отделка и аксессуары

- A** poggiatesta: polipropilene a vista - con imbottitura
headrest: polypropylene look - padded
appuie-tête: aspect polypropylène - matelassée
reposacabezas: acabado en polipropileno - acolchado
подголовник: полипропиленовый - с подбивкой
- B** braccioli: regolabili - fissi ad anello
armrests: adjustable - ring-shaped fixed
accoudoir: ajustable - accoudoirs fixes en forme d'anneau
reposabrazos: regulables - fijos en forma de anillo
подлокотники: регулируемые - со стационарным кольцом
- C** parti metalliche: alluminio lucidato - verniciato nero
metal parts: polished aluminum - painted black
pièces métalliques: aluminium poli - peint coloris noir
partes metálicas: aluminio pulido - cabado en negro
металлические детали: полированный алюминий - окрашенный в черный цвет
- D** parti in plastica: nero
plastic: black
plastique: noir
materiales plásticos: negro
пластик: черный
- E** basi girevoli a 5 razze: alluminio - verniciate nera - poliammide nero
5 spoke swivel base: polished aluminum - painted black - polyamide
piéd pivotant 5 branches: aluminium poli - peint coloris noir - polyamide
base giratoria de 5 radios: aluminio pulido - cabado en negro - poliamida
вращающееся основание с 5 спицами: полированный алюминий - окрашенный в черный цвет - полиамид

EXPO LIGHT

guest chair

certificazioni - certifications - certifications - certificaciones - сертификаты

EN 13761 **EN 1022** **EN 1728** test by CATAS

dimensioni e varianti - sizes and variants - tailles et variantes - tamaños y variaciones - размеры и варианты

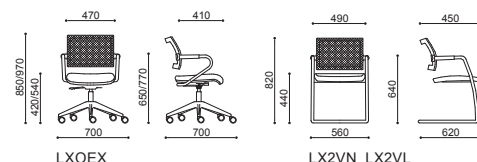

LXOEX

LX2VN LX2VL

dotazioni meccaniche - mechanical features - caractéristiques mécaniques - características mecánicas - механические характеристики

- 01** sedile regolabile in altezza
height-adjustable seat
siège ajustable en hauteur
asiento regulable en altura
регулируемое по высоте сидение



finiture e accessori - finishes and accessories - finitions et accessoires - acabados y accesorios - отделка и аксессуары

- A** braccioli: fissi ad anello - fissi in metallo
armrests: ring-shaped fixed - metal fixed
accoudoir: accoudoirs fixes en forme d'anneau - accoudoirs fixes en métal
reposabrazos: fijos en forma de anillo - fijos en metal
подлокотники: со стационарным кольцом - стационарные металлические
- B** parti metalliche: cromato - verniciato argento - verniciato nero
metal parts: chrome - painted silver - painted black
pièces métalliques: chrome - peint coloris argent - peint coloris noir
partes metálicas: cromado - acabado plateado - acabado en negro
металлические детали: хромированный - окрашенный в серебристый цвет - окрашенный в черный цвет
- C** parti in plastica: nero
plastic: black
plastique: noir
materiales plásticos: negro
пластик: черный
- D** basi fisse: a cantilever
fixed base: cantilever
bases fixes: porte-à-faux
bases fijas: basculante
стационарное основание: консоль
- E** basi girevoli a 5 razze: alluminio lucidato - alluminio verniciato nero - poliammide nero
5 spoke swivel base: polished aluminum - painted black - polyamide
piéd pivotant 5 branches: aluminium poli - peint coloris noir - polyamide
base giratoria de 5 radios: aluminio pulido - cabado en negro - poliamida
вращающееся основание с 5 спицами: полированный алюминий - Алюминий, окрашенный в черный цвет - полиамид

MAEVA GL

executive armchair



Poltrona direzionale confortevole ed ergonomica grazie al cuscino imbottito su sedile e schienale.

Comfortable, ergonomic executive chair, with padded seat, and back support.

Fauteuil réglable confortable et ergonomique grâce au coussin rembourré du siège et du dossier.

Sillón direccional cómodo y ergonómico gracias al cojín acolchado del asiento y del respaldo.

Офисное кресло для руководителя - удобное и эргономичное благодаря подушкам, встроенным в сиденье и спинку.

MAEVA GH

executive armchair



GHSFX

GHSDX



Poltrona direzionale dal design elegante, unica per il bracciolo rivestito in pressofusione di alluminio.

Elegant swivel chair, unique aluminum pressure cast armrests.

Chaise tournante élégante, accoudoirs uniques en aluminium coulé sous pression.

Sillón giratorio elegante, con apoyabrazos único de aluminio fundido a presión.

Элегантный вращающийся стул, уникальные подлокотники из алюминия, отлитого под давлением.



GHS8D



GHS6D



MAEVA GL/GH

guest chair



Seduta per ospiti con base girevole o a slitta, bracciolo in alluminio pressofuso.

Guest chair with swivel or sliding base, with arm-rest in cast aluminium.

Chaise pour invités avec base tournante ou coulissante, accoudoir en aluminium moulé sous pression.

Silla para huéspedes con base giratoria o de patín, reposabrazos de aluminio fundido a presión.

Стул для гостей с вращающимся сиденьем или складной металлический стул, подлокотник из литого алюминия.

MAEVA GL/GH

executive armchair



GL
tappeseria con cuscino
upholstery with cushion
tapisserie rembourrée
tapicería con cojín
обивка с подушкой



GH
tappeseria liscia
plain upholstery
tapisserie lisse
tapicería lisa
гладкая обивка

certificazioni - certifications - certifications - certificaciones - сертификаты

D.L. 81/08 **EN 1335** test by CATAS

dimensioni e varianti - sizes and variants - tailles et variantes - tamaños y variaciones - размеры и варианты

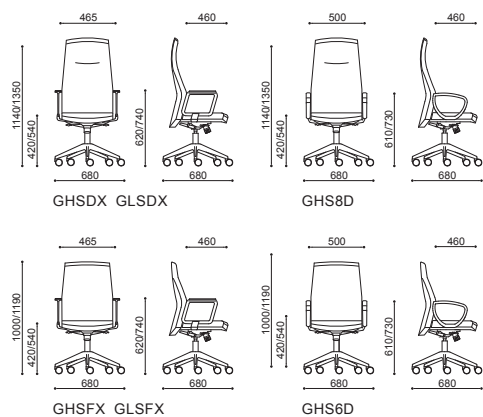

dotazioni meccaniche - mechanical features - caractéristiques mécaniques - características mecánicas - механические характеристики

- 01** sedile regolabile in altezza
height-adjustable seat
siège ajustable en hauteur
asiento regulable en altura
регулируемое по высоте сидение
- 02** schienale regolabile in altezza
adjustable backrest
dossier ajustable
respaldo regulable en altura
регулируемая спинка
- 03** meccanismo di inclinazione sincronizzata
seat and back synchronized inclination mechanism
mécanisme d'inclinaison synchronisé du siège et du dossier
mecanismo de inclinación de asiento y respaldo sincronizada
механизм синхронизированного наклона сидения и спинки
- 04** dispositivo di regolazione tensione
device for tilting tension adjustment
système d'ajustement de la tension d'inclinaison
dispositivo de ajuste de tensión de oscilación
устройство для регулировки усилия наклона
- 05** sistema di sicurezza antiritorno
anti-return safety system
système de sécurité anti-retour
mecanismo de seguridad anti-retorno
невозвратная безопасная система
- 06** bracciolo regolabile in altezza
height-adjustable armrest
accoudoir ajustable en hauteur
reposabrazos ajustable en altura
регулируемый по высоте подлокотник



finiture e accessori - finishes and accessories - finitions et accessoires - acabados y accesorios - отделка и аксессуары

- A** braccioli: regolabili - fissi ad anello
armrests: adjustable - ring-shaped fixed
accoudoir: ajustable - accoudoirs fixes en forme d'anneau
reposabrazos: regulables - fijos en forma de anillo
подлокотники: регулируемые - со стационарным кольцом
- B** parti metalliche: alluminio lucidato
metal parts: polished aluminum
pièces métalliques: aluminium poli
partes metálicas: aluminio pulido
металлические детали: полированный алюминий
- C** parti in plastica: nero
plastic: black
plastique: noir
materiales plásticos: negro
пластик: черный
- D** basi girevoli a 5 razze: alluminio lucidato - all. verniciato argento - all. verniciato nero - poliammide nero
5 spoke swivel base: polished aluminum - silver painted aluminum - painted black - polyamide
ped pivotant 5 branches: aluminium poli - aluminium peint coloris argent - peint coloris noir - polyamide
base giratoria de 5 radios: aluminio pulido - aluminio con acabado plateado - cabado en negro - poliamida
вращающееся основание с 5 спицами: полированный алюминий - алюминий, окрашенный в серебристый цвет - окрашенный в черный цвет - полиамид

MAEVA GL/GH

guest chair



GL
tappeseria con cuscino
upholstery with cushion
tapisserie rembourrée
tapicería con cojín
обивка с подушкой



GH
tappeseria liscia
plain upholstery
tapisserie lisse
tapicería lisa
гладкая обивка

certificazioni - certifications - certifications - certificaciones - сертификаты

EN 13761 **EN 1022** **EN 1728** test by CATAS

dimensioni e varianti - sizes and variants - tailles et variantes - tamaños y variaciones - размеры и варианты

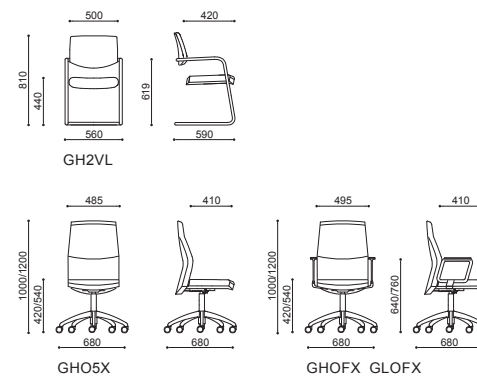

dotazioni meccaniche - mechanical features - caractéristiques mécaniques - características mecánicas - механические характеристики

- 01** sedile regolabile in altezza
height-adjustable seat
siège ajustable en hauteur
asiento regulable en altura
регулируемое по высоте сидение



finiture e accessori - finishes and accessories - finitions et accessoires - acabados y accesorios - отделка и аксессуары

- A** braccioli: fissi in alluminio - fissi ad anello
armrests: aluminum fixed - ring-shaped fixed
accoudoir: aluminium fixé - accoudoirs fixes en forme d'anneau
reposabrazos: fijos en aluminio - fijos en forma de anillo
подлокотники: стационарные алюминиевые - со стационарным кольцом
- B** parti metalliche: alluminio lucidato - cromato
metal parts: polished aluminum - chrome
pièces métalliques: aluminium poli - chrome
partes metálicas: aluminio pulido - cromado
металлические дет али: полированный алюминий - хромированный
- C** parti in plastica: nero
plastic: black
plastique: noir
materiales plásticos: negro
пластик: черный
- D** basi fisse: a cantilever
fixed base: cantilever
bases fixes: porte-à-faux
bases fijas: basculante
стационарное основание: консоль
- E** basi girevoli a 5 razze: alluminio lucidato - all. verniciato argento - all. verniciato nero - poliammide
5 spoke swivel base: polished aluminum - silver painted aluminum - painted black - polyamide
ped pivotant 5 branches: aluminium poli - aluminium peint coloris argent - peint coloris noir - polyamide
base giratoria de 5 radios: aluminio pulido - aluminio con acabado plateado - cabado en negro - poliamida
вращающееся основание с 5 спицами: полированный алюминий - алюминий, окрашенный в серебристый цвет - алюминий, окрашенный в черный цвет - полиамид

UNION

executive armchair



Poltrona direzionale in cuoio, tessuto o con rivestimento in pelle. Poggiatesta integrato, bracciolo in alluminio.

Swivel chair with upholstery in fabric or different types of leather. Built-in headrest with aluminum armrests.

Chaise pivotante avec garnitures en tissu ou différents types de cuirs. Appuie-tête intégré, accoudoirs en aluminium.

Sillón giratorio tapizado en tela o en diferentes tipos de piel. Apoyacabezas integrado con apoyabrazos de aluminio.

Вращающийся стул с обивкой из ткани или различных сортов кожи. Встроенный подголовник и алюминиевые подлокотники.





UNION

guest chair



U1R4Z



Seduta per ospiti in alluminio con rivestimento in cuoio, tessuto o pelle. Base girevole o a 4 gambe.

Aluminum mesh, fabric or leather guest chair. Swivel or 4 legs.

Chaise en aluminium, garnitures filet, tissu ou cuir. Tournante ou à 4 pieds.

Silla de visita de aluminio de malla, de tela o de cuero. Giratoria o de 4 patas.

Алюминиевый сетчатый, тканевый или кожаный гостевой стул. Вращающийся или на 4 ножках.





U1
cuoio
leather
cuir
piel
кожа



U3
similpelle - pelle - tessuto
imitation leather - leather - fabric
imitation cuir - cuir - tissu
piel sintética - piel - tejido
искусственная кожа - кожа - ткань

certificazioni - certifications - certifications - certificaciones - сертификаты

EN 1335

test by CATAS

dimensioni e varianti - sizes and variants - tailles et variantes - tamaños y variaciones - размеры и варианты

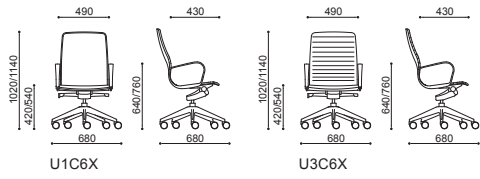
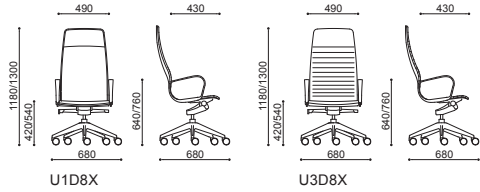

dotazioni meccaniche - mechanical features - caractéristiques mécaniques - características mecánicas - механические характеристики



01 sedile regolabile in altezza
height-adjustable seat
siège ajustable en hauteur
asiento regulable en altura
регулируемое по высоте сидение

02 meccanismo oscillante
tilt mechanism
mécanisme d'inclinaison
mecanismo oscilante
механизм наклона

03 dispositivo di regolazione tensione
device for tilting tension adjustment
système d'ajustement de la tension d'inclinaison
dispositivo de ajuste de tensión de oscilación
устройство для регулировки усилия наклона

04 sistema di sicurezza antiritorno
anti-return safety system
système de sécurité anti-retour
mecanismo de seguridad anti-retorno
невозвратная безопасная система



finiture e accessori - finishes and accessories - finitions et accessoires - acabados y accesorios - отделка и аксессуары

- A** braccioli: fissi ad anello
armrests: ring-shaped fixed
accoudoir: accoudoirs fixes en forme d'anneau
reposabrazos: fijos en forma de anillo
подлокотники: со стационарным кольцом
- B** parti metalliche: alluminio lucidato - alluminio verniciato argento
metal parts: polished aluminum - silver painted aluminum
pièces métalliques: aluminium poli - aluminium peint coloris argent
partes metálicas: aluminio pulido - aluminio con acabado plateado
металлические детали: полированный алюминий - алюминий, окрашенный в серебристый цвет
- C** basi girevoli a 5 razze: alluminio lucidato - alluminio verniciato argento
5 spoke swivel base: polished aluminum - silver painted aluminum
piéd pivotant 5 branches: aluminium poli - aluminium peint coloris argent
base giratoria de 5 radios: aluminio pulido - aluminio con acabado plateado
вращающееся основание с 5 спицами: полированный алюминий - алюминий, окрашенный в серебристый цвет



U1
cuoio
leather
cuir
piel
кожа



U3
similpelle - pelle - tessuto
imitation leather - leather - fabric
imitation cuir - cuir - tissu
piel sintética - piel - tejido
искусственная кожа - кожа - ткань

certificazioni - certifications - certifications - certificaciones - сертификаты

EN 13761

EN 1022

EN 1728

test by CATAS

dimensioni e varianti - sizes and variants - tailles et variantes - tamaños y variaciones - размеры и варианты

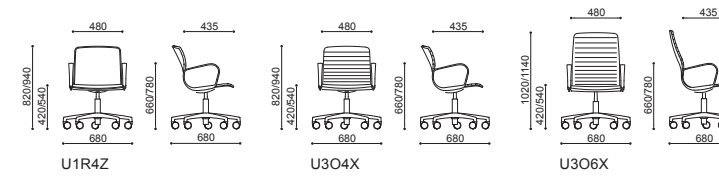
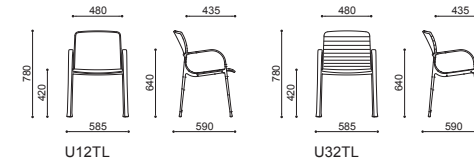

dotazioni meccaniche - mechanical features - caractéristiques mécaniques - características mecánicas - механические характеристики



01 sedile regolabile in altezza
height-adjustable seat
siège ajustable en hauteur
asiento regulable en altura
регулируемое по высоте сидение

02 sedile girevole con colonna autoallineante
swivel seat with self-aligning column
siège pivotant avec colonne auto-alignement
asiento giratorio con columna de alineación automática
вращающееся сидение с саморегулирующейся стойкой



finiture e accessori - finishes and accessories - finitions et accessoires - acabados y accesorios - отделка и аксессуары

- A** braccioli: fissi in alluminio
armrests: aluminum fixed
accoudoir: aluminium fixé
reposabrazos: fijos en aluminio
подлокотники: стационарные алюминиевые
- B** parti metalliche: alluminio lucidato - alluminio verniciato argento
metal parts: polished aluminum - silver painted aluminum
pièces métalliques: aluminium poli - aluminium peint coloris argent
partes metálicas: aluminio pulido - aluminio con acabado plateado
металлические детали: полированный алюминий - алюминий, окрашенный в серебристый цвет
- C** parti in plastica: nero
plastic: black
plastique: noir
materiales plásticos: negro
пластик: черный
- D** basi fisse: 4 gambe
fixed base: 4 legs
bases fixes: 4 pieds
bases fijas: 4 patas
стационарное основание: 4 ножки
- E** basi girevoli a 5 razze: alluminio lucidato - alluminio verniciato argento
5 spoke swivel base: polished aluminum - silver painted aluminum
piéd pivotant 5 branches: aluminium poli - aluminium peint coloris argent
base giratoria de 5 radios: aluminio pulido - aluminio con acabado plateado
вращающееся основание с 5 спицами: полированный алюминий - алюминий, окрашенный в серебристый цвет

MOREA DIRIGENT

executive armchair



Poltrona direzionale con imbottitura integrale. Schienale in due altezze, poggiatesta integrato.

Padded swivel chair. Adjustable back with two options, built-in headrest.

Chaise tournante garnie. Dossier ajustable avec deux réglages, appuie-tête intégré.

Sillón giratorio acolchado. Respaldo regulable con dos posiciones, apoya cabeza integrado.

Вращающийся стул с подбивкой. Регулируемая спинка с двумя позициями, встроенный подголовник.



MOREA DIRIGENT

guest chair



MD2VL



DMOFX



MDOBD

Seduta per ospiti interamente imbottita con base girevole o a slitta.

Fully padded guest swivel or sled chair.

Chaise d'accueil tournante ou à pied traîneau, entièrement garnie.

Silla de visita giratoria o tipo trineo totalmente acolchada.

Гостевой вращающийся или скользящий стул с усиленной подбивкой.



MOREA DIRIGENT

executive armchair

certificazioni - certifications - certifications - certificaciones - сертификаты

D.L. 81/08 **EN 1335** test by CATAS

dimensioni e varianti - sizes and variants - tailles et variantes - tamaños y variaciones - размеры и варианты

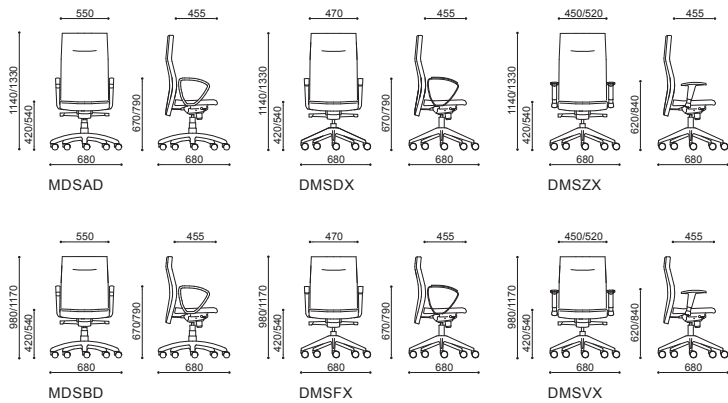

dotazioni meccaniche - mechanical features - caractéristiques mécaniques - características mecánicas - механические характеристики

- 01** sedile regolabile in altezza
height-adjustable seat
siège ajustable en hauteur
asiento regulable en altura
регулируемое по высоте сидение
- 02** sedile regolabile in profondità
depth-adjustable seat
siège ajustable en profondeur
asiento regulable en profundidad
регулируемое по глубине сидение
- 03** schienale regolabile in altezza
adjustable backrest
dossier ajustable en altura
respaldo regulable en altura
регулируемая спинка
- 04** meccanismo di inclinazione sincronizzata
seat and back synchronized inclination mechanism
mécanisme d'inclinaison synchronisé du siège et du dossier
mecanismo de inclinación de asiento y respaldo sincronizada
механизм синхронизированного наклона сидения и спинки
- 05** dispositivo di regolazione tensione
device for tilting tension adjustment
système d'ajustement de la tension d'inclinaison
dispositivo de ajuste de tensión de oscilación
устройство для регулировки усилия наклона
- 06** sistema di sicurezza antiritorno
anti-return safety system
système de sécurité anti-retour
mecanismo de seguridad anti-retorno
невозвратная безопасная система
- 07** bracciolo regolabile in altezza
height-adjustable armrest
accoudoir ajustable en hauteur
reposabrazos ajustable en altura
регулируемый по высоте подлокотник
- 08** bracciolo regolabile in larghezza
width-adjustable armrest
accoudoir ajustable en largeur
reposabrazos ajustable en anchura
регулируемый по глубине подлокотник



finiture e accessori - finishes and accessories - finitions et accessoires - acabados y accesorios - отделка и аксессуары

- A** braccioli: regolabili - fissi ad anello
armrests: adjustable - ring-shaped fixed
accoudoir: ajustable - accoudoirs fixes en forme d'anneau
reposabrazos: regulables - fijos en forma de anillo
подлокотники: регулируемые - со стационарным кольцом
- B** parti metalliche: cromato - verniciato argento - verniciato nero
metal parts: chrome - painted silver - painted black
pièces métalliques: chrome - peint coloris argent - peint coloris noir
partes metálicas: cromado - acabado plateado - acabado en negro
металлические детали: хромированный - окрашенный в серебристый цвет - окрашенный в черный цвет
- C** parti in plastica: nero
plastic: black
plastique: noir
materiales plásticos: negro
пластик: черный
- D** basi girevoli a 5 razze: alluminio lucidato - alluminio verniciato argento - alluminio verniciato nero - poliammide nero
5 spoke swivel base: polished aluminum - silver painted aluminum - painted black - polyamide
ped pivotant 5 branches: aluminium poli - aluminium peint coloris argent - peint coloris noir - polyamide
base giratoria de 5 radios: aluminio pulido - aluminio con acabado plateado - cabado en negro - poliamida
вращающееся основание с 5 спицами: полированный алюминий - алюминий, окрашенный в серебристый цвет - алюминий, окрашенный в черный цвет - полиамид

MOREA DIRIGENT

guest chair

certificazioni - certifications - certifications - certificaciones - сертификаты

EN 13761 **EN 1335-3** **EN 1728** test by CATAS

dimensioni e varianti - sizes and variants - tailles et variantes - tamaños y variaciones - размеры и варианты

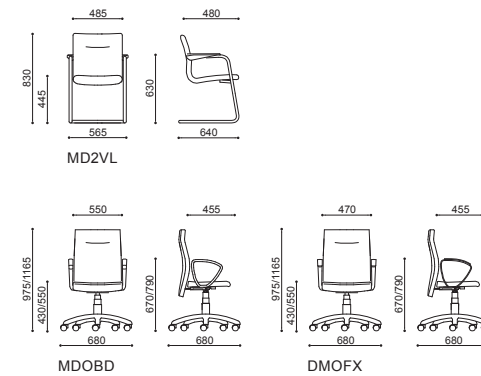

dotazioni meccaniche - mechanical features - caractéristiques mécaniques - características mecánicas - механические характеристики

- 01** sedile regolabile in altezza
height-adjustable seat
siège ajustable en hauteur
asiento regulable en altura
регулируемое по высоте сидение



finiture e accessori - finishes and accessories - finitions et accessoires - acabados y accesorios - отделка и аксессуары

- A** braccioli: fissi ad anello - fissi in metallo
armrests: ring-shaped fixed - metal fixed
accoudoir: accoudoirs fixes en forme d'anneau - accoudoirs fixes en métal
reposabrazos: fijos en forma de anillo - fijos en metal
подлокотники: со стационарным кольцом - стационарные металлические
- B** parti metalliche: cromato - verniciato argento - verniciato nero
metal parts: chrome - painted silver - painted black
pièces métalliques: chrome - peint coloris argent - peint coloris noir
partes metálicas: cromado - acabado plateado - acabado en negro
металлические детали: хромированный - окрашенный в серебристый цвет - окрашенный в черный цвет
- C** parti in plastica: nero
plastic: black
plastique: noir
materiales plásticos: negro
пластик: черный
- D** basi fisse: a cantilever
fixed base: cantilever
bases fixes: porte-à-faux
bases fijas: basculante
стационарное основание: консоль
- E** basi girevoli a 5 razze: alluminio lucidato - alluminio verniciato argento - alluminio verniciato nero - poliammide
5 spoke swivel base: polished aluminum - silver painted aluminum - painted black - polyamide
ped pivotant 5 branches: aluminium poli - aluminium peint coloris argent - peint coloris noir - polyamide
base giratoria de 5 radios: aluminio pulido - aluminio con acabado plateado - cabado en negro - poliamida
вращающееся основание с 5 спицами: полированный алюминий - алюминий, окрашенный в серебристый цвет - алюминий, окрашенный в черный цвет - полиамид

PRESIDENT

executive armchair



Poltrona direzionale classica ed elegante. Bracciolo in pressofusione di alluminio rivestito o in variante chiusa.

Classic and elegant swivel chair. Aluminum pressure cast or closed armrests.

Chaise tournante élégante et classique. Accoudoirs en aluminium coulé sous pression ou fermés.

Sillón giratorio clásico y elegante. Apoyabrazos revestidos o de aluminio fundido a presión.

Классический и элегантный стул вращающийся стул. Подлокотники из литого под давлением алюминия или закрытые.



PADFX



PRD9X



PADDX



PRDOX



PRESIDENT

guest chair



Seduta per ospiti imbottita con base girevole o a slitta. Bracciolo in alluminio rivestito o chiuso.

Padded swivel or sled guest chair. Aluminum or closed armrest.

Chaise tournante ou à pied traîneau garni. Accoudoirs en aluminium ou fermés.

Silla de visita giratoria o tipo trineo acolchada. Apoyabrazos de aluminio o cerrado.

Гостевой вращающийся или скользящий стул с подбивкой. Алюминиевые или закрытые подлокотники.



PRESIDENT

executive armchair

certificazioni - certifications - certifications - certificaciones - сертификаты

D.L. 81/08 **EN 1335** test by CATAS

dimensioni e varianti - sizes and variants - tailles et variantes - tamaños y variaciones - размеры и варианты

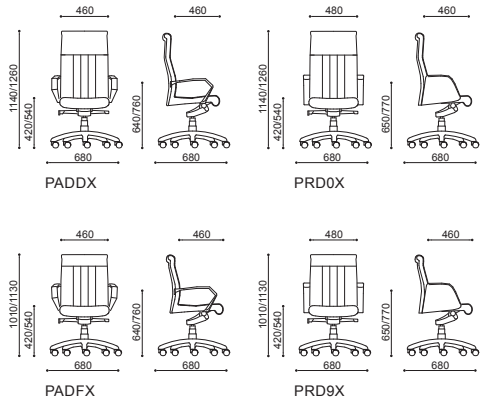

dotazioni meccaniche - mechanical features - caractéristiques mécaniques - características mecánicas - механические характеристики

- 01  appoggio lombare regolabile in altezza
height-adjustable lumbar support
support lombaire ajustable en hauteur
soporte lumbar ajustable en altura
поясничная поддержка, регулируемая по высоте
- 02  sedile regolabile in altezza
height-adjustable seat
siège ajustable en hauteur
asiento regulable en altura
регулируемое по высоте сидение
- 03  meccanismo oscillante
tilt mechanism
mécanisme d'inclinaison
mecanismo oscilante
механизм наклона
- 04  dispositivo di regolazione tensione
device for tilting tension adjustment
système d'ajustement de la tension d'inclinaison
dispositivo de ajuste de tensión de oscilación
устройство для регулировки усилия наклона
- 05  sistema di sicurezza antiritorno
anti-return safety system
système de sécurité anti-retour
mecanismo de seguridad anti-retorno
невозвратная безопасная система



finiture e accessori - finishes and accessories - finitions et accessoires - acabados y accesorios - отделка и аксессуары

- A** braccioni: fissi in alluminio - fissi imbottiti e rivestiti
armrests: aluminum fixed - fixed padded and upholstered
accoudoir: aluminium fixé - matelassage et garniture fixés
reposabrazos: fijos en aluminio - fijos acolchados y revestidos
подлокотники: стационарные алюминиевые - стационарные с подбивкой и обивкой
- B** parti metalliche: alluminio lucidato - alluminio verniciato nero
metal parts: polished aluminum - black painted aluminum
pièces métalliques: aluminium poli - aluminium peint coloris noir
partes metálicas: aluminio pulido - aluminio con acabado en negro
металлические детали: полированный алюминий - алюминий, окрашенный в черный цвет
- C** basi girevoli a 5 razze: alluminio lucidato - alluminio verniciato argento - alluminio verniciato nero
5 spoke swivel base: polished aluminum - silver painted aluminum - black painted aluminum
piéd pivotant 5 branches: aluminium poli - aluminium peint coloris argent - aluminium peint coloris noir
base giratoria de 5 radios: aluminio pulido - aluminio con acabado plateado - aluminio con acabado en negro
вращающееся основание с 5 спицами: полированный алюминий - алюминий, окрашенный в серебристый цвет - алюминий, окрашенный в черный цвет

PRESIDENT

guest chair

certificazioni - certifications - certifications - certificaciones - сертификаты

EN 13761 **EN 1022** **EN 1728** test by CATAS

dimensioni e varianti - sizes and variants - tailles et variantes - tamaños y variaciones - размеры и варианты

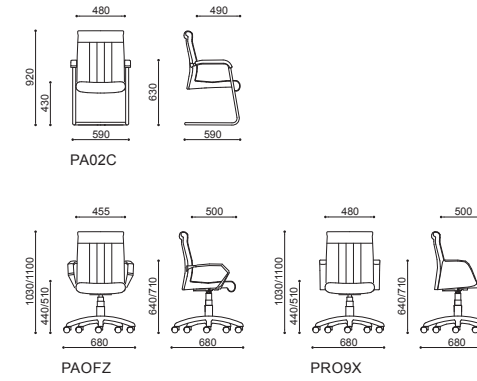

dotazioni meccaniche - mechanical features - caractéristiques mécaniques - características mecánicas - механические характеристики

- 01  sedile regolabile in altezza
height-adjustable seat
siège ajustable en hauteur
asiento regulable en altura
регулируемое по высоте сидение



finiture e accessori - finishes and accessories - finitions et accessoires - acabados y accesorios - отделка и аксессуары

- A** braccioni: fissi in alluminio - fissi imbottiti e rivestiti
armrests: aluminum fixed - fixed padded and upholstered
accoudoir: aluminium fixé - matelassage et garniture fixés
reposabrazos: fijos en aluminio - fijos acolchados y revestidos
подлокотники: стационарные алюминиевые - стационарные с подбивкой и обивкой
- B** parti metalliche: alluminio lucidato - alluminio verniciato nero - cromato - metallo verniciato nero
metal parts: polished aluminum - black painted aluminum - chrome - black painted metalwork
pièces métalliques: aluminium poli - aluminium peint coloris noir - chrome - métal vernis noir
partes metálicas: aluminio pulido - aluminio con acabado en negro - cromado - metal lacado negro
металлические детали: полированный алюминий - алюминий, окрашенный в черный цвет - хромированный - черный крашенный металл
- C** parti in plastica: nero
plastic: black
plastique: noir
materiales plásticos: negro
пластик: черный
- D** basi fisse: a cantilever
fixed base: cantilever
bases fixes: porte-à-faux
bases fijas: basculante
стационарное основание: кюноль
- E** basi girevoli a 5 razze: alluminio lucidato - alluminio verniciato argento - alluminio verniciato nero
5 spoke swivel base: polished aluminum - silver painted aluminum - painted black
piéd pivotant 5 branches: aluminium poli - aluminium peint coloris argent - peint coloris noir
base giratoria de 5 radios: aluminio pulido - aluminio con acabado plateado - cabado en negro
вращающееся основание с 5 спицами: полированный алюминий - алюминий, окрашенный в серебристый цвет - алюминий, окрашенный в черный цвет

AQABA

executive armchair



Poltrona direzionale classica. Seduta e schienale ad imbottitura separata, bracciolo in alluminio rivestito.
Classic swivel chair. Chair and back with separate padding. Armrests in laminated aluminum.
Chaise tournante classique. Garnitures du siège et du dossier séparées. Accoudoirs en aluminium lamellé.
Sillón giratorio clásico. Silla y respaldo con acolchado separado. Apoyabrazos de aluminio laminado.
Классический вращающийся стул. Стул и спинка с раздельной подбивкой. Подлокотники из ламинированного алюминия.

AQABA

guest chair



Seduta per ospiti dalla linea classica. Imbottita con base girevole o a slitta.
Padded swivel or sled guest chair.
Chaise d'accueil tournante ou à pied traîneau garni.
Silla de visita giratoria o tipo trineo acolchada.
Гостевой вращающийся или скользящий стул.

certificazioni - certifications - certifications - certificaciones - сертификаты

EN 1335 test by CATAS

dimensioni e varianti - sizes and variants - tailles et variantes - tamaños y variaciones - размеры и варианты

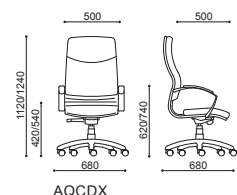

AQCDX

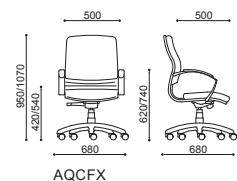

AQCFX

dotazioni meccaniche - mechanical features - caractéristiques mécaniques - características mecánicas - механические характеристики



01 sedile regolabile in altezza
height-adjustable seat
siège ajustable en hauteur
asiento regulable en altura
регулируемое по высоте сидение



02 meccanismo oscillante
tilt mechanism
mécanisme d'inclinaison
mecanismo oscilante
механизм наклона



03 dispositivo di regolazione tensione
device for tilting tension adjustment
système d'ajustement de la tension d'inclinaison
dispositivo de ajuste de tensión de oscilación
устройство для регулировки усилия наклона



04 sistema di sicurezza antiritorno
anti-return safety system
système de sécurité anti-retour
mecanismo de seguridad anti-retorno
невозвратная безопасная система



finiture e accessori - finishes and accessories - finitions et accessoires - acabados y accesorios - отделка и аксессуары

- A** bracciali: fissi in alluminio
armrests: aluminum fixed
accoudoir: aluminium fixé
reposabrazos: fijos en aluminio
подлокотники: стационарные алюминиевые
- B** parti metalliche: alluminio lucidato
metal parts: polished aluminum
pièces métalliques: aluminium poli
partes metálicas: aluminio pulido
металлические детали: полированный алюминий
- C** basi girevoli a 5 razze: alluminio lucidato
5 spoke swivel base: polished aluminum
piéd pivotant 5 branches: aluminium poli
base giratoria de 5 radios: aluminio pulido
вращающееся основание с 5 спицами: полированный алюминий

certificazioni - certifications - certifications - certificaciones - сертификаты

EN 13761 **EN 1022** **EN 1728** test by CATAS

dimensioni e varianti - sizes and variants - tailles et variantes - tamaños y variaciones - размеры и варианты

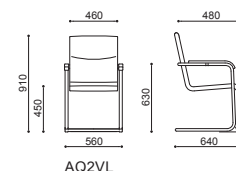

AQ2VL

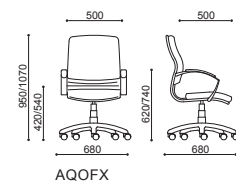

AQOFX

dotazioni meccaniche - mechanical features - caractéristiques mécaniques - características mecánicas - механические характеристики



01 sedile regolabile in altezza
height-adjustable seat
siège ajustable en hauteur
asiento regulable en altura
регулируемое по высоте сидение



finiture e accessori - finishes and accessories - finitions et accessoires - acabados y accesorios - отделка и аксессуары

- A** bracciali: fissi in alluminio
armrests: aluminum fixed
accoudoir: aluminium fixé
reposabrazos: fijos en aluminio
подлокотники: стационарные алюминиевые
- B** parti metalliche: alluminio lucidato - cromato
metal parts: polished aluminum - chrome
pièces métalliques: aluminium poli - chrome
partes metálicas: aluminio pulido - cromado
металлические дет али: полированный алюминий - хромированный
- C** parti in plastica: nero
plastic: black
plastique: noir
materiales plásticos: negro
пластик: черный
- D** basi fisse: a cantilever
fixed base: cantilever
bases fixes: porte-à-faux
bases fijas: basculante
стационарное основание: консоль
- E** basi girevoli a 5 razze: alluminio lucidato
5 spoke swivel base: polished aluminum
piéd pivotant 5 branches: aluminium poli
base giratoria de 5 radios: aluminio pulido
вращающееся основание с 5 спицами: полированный алюминий

KIRUNA

executive armchair



Poltrona direzionale classica, morbida ed avvolgente. Guscio rivestito, cordoncino di finitura grigio.

Classic soft comfortable moulded swivel chair. Upholstered frame, gray beading.

Chaise classique pivotante, moulée et confortable. Garniture rembourrée, décoration grise.

Sillón giratorio clásico suave y envolvente. Estructura tapizada con acabados en gris.

Классический удобный вращающийся литой мягкий стул. Каркас с обивкой, серая отделка боковин.



KIDFX

KLDFX

KIDDX

KLDDX

KIRUNA

guest chair



KI2VL

KI03Z

KLOFX

Seduta per ospiti imbottita con base girevole o a slitta. Guscio rivestito, cordoncino di finitura grigio.

Padded swivel or sled guest chair. Padded frame with gray beading.

Chaise d'accueil tournante ou à pied traîneau garni. Cadre garni, décoration grise.

Silla de visita giratoria o tipo trineo acolchada. Marco acolchado con moldeado gris.

Гостевой вращающийся или скользящий стул. Каркас с подбивкой с серой отделкой боковин.





KI
 profilo grigio
 grey profiled edge
 profil gris
 perfil gray
 серый профиль



KL
 profilo in analogia al rivestimento
 profiled edge matching the shell colour
 profil dans teinte
 perfil en tinte
 профиль согласование

certificazioni - certifications - certifications - certificaciones - сертификаты

EN 1335

test by CATAS

dimensioni e varianti - sizes and variants - tailles et variantes - tamaños y variaciones - размеры и варианты

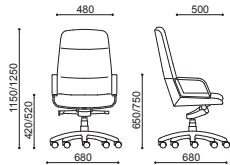

KIDDX KLDDX

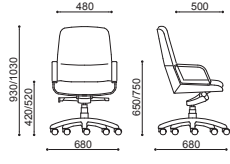

KIDFX KLDFX

dotazioni meccaniche - mechanical features - caractéristiques mécaniques - características mecánicas - механические характеристики



sedile regolabile in altezza
 height-adjustable seat
 siège ajustable en hauteur
 asiento regulable en altura
 регулируемое по высоте сидение



meccanismo oscillante
 tilt mechanism
 mécanisme d'inclinaison
 mecanismo oscilante
 механизм наклона



dispositivo di regolazione tensione
 device for tilting tension adjustment
 système d'ajustement de la tension d'inclinaison
 dispositivo de ajuste de tensión de oscilación
 устройство для регулировки усилия наклона



sistema di sicurezza antiritorno
 anti-return safety system
 système de sécurité anti-retour
 mecanismo de seguridad anti-retorno
 невозвратная безопасная система



finiture e accessori - finishes and accessories - finitions et accessoires - acabados y accesorios - отделка и аксессуары

A braccioli: fissi in alluminio
 armrests: aluminum fixed
 accoudoir: aluminium fixé
 reposabrazos: fijos en aluminio
 подлокотники: стационарные алюминиевые

B parti metalliche: alluminio lucidato - alluminio verniciato nero
 metal parts: polished aluminum - black painted aluminum
 pièces métalliques: aluminium poli - aluminium peint coloris noir
 partes metálicas: aluminio pulido - aluminio con acabado en negro
 металлические детали: полированный алюминий - алюминий, окрашенный в черный цвет

C basi girevoli a 5 razze: alluminio lucidato - alluminio verniciato nero
 5 spoke swivel base: polished aluminum - painted black
 pied pivotant 5 branches: aluminium poli - peint coloris noir
 base giratoria de 5 radios: aluminio pulido - cabado en negro
 вращающееся основание с 5 спицами: полированный алюминий - алюминий, окрашенный в черный цвет



KI
 profilo grigio
 grey profiled edge
 profil gris
 perfil gray
 серый профиль



KL
 profilo in analogia al rivestimento
 profiled edge matching the shell colour
 profil dans teinte
 perfil en tinte
 профиль согласование

certificazioni - certifications - certifications - certificaciones - сертификаты

EN 13761

EN 1022

EN 1728

test by CATAS

dimensioni e varianti - sizes and variants - tailles et variantes - tamaños y variaciones - размеры и варианты

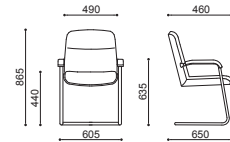

K12VL

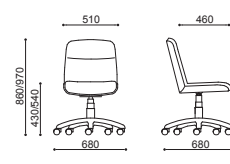

K103Z

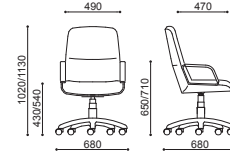

K10FX K10FX

dotazioni meccaniche - mechanical features - caractéristiques mécaniques - características mecánicas - механические характеристики



sedile regolabile in altezza
 height-adjustable seat
 siège ajustable en hauteur
 asiento regulable en altura
 регулируемое по высоте сидение



finiture e accessori - finishes and accessories - finitions et accessoires - acabados y accesorios - отделка и аксессуары

A braccioli: fissi in alluminio
 armrests: aluminum fixed
 accoudoir: aluminium fixé
 reposabrazos: fijos en aluminio
 подлокотники: стационарные алюминиевые

B parti metalliche: alluminio lucidato - alluminio verniciato nero - cromato - verniciato nero
 metal parts: polished aluminum - black painted aluminum - chrome - painted black
 pièces métalliques: aluminium poli - aluminium peint coloris noir - chrome - peint coloris noir
 partes metálicas: aluminio pulido - aluminio con acabado en negro - cromado - acabado en negro
 металлические детали: полированный алюминий - алюминий, окрашенный в черный цвет - хромированный - окрашенный в черный цвет

C parti in plastica: nero
 plastic: black
 plastique: noir
 materiales plásticos: negro
 пластик: черный

D basi fisse: a cantilever
 fixed base: cantilever
 bases fixes: porte-à-faux
 bases fijas: basculante
 стационарное основание: консоль

E basi girevoli a 5 razze: alluminio lucidato - alluminio verniciato nero
 5 spoke swivel base: polished aluminum - painted black
 pied pivotant 5 branches: aluminium poli - peint coloris noir
 base giratoria de 5 radios: aluminio pulido - cabado en negro
 вращающееся основание с 5 спицами: полированный алюминий - алюминий, окрашенный в черный цвет



SEDUTE OPERATIVE

standard swivel chairs - chaises de bureau - sillas de oficina - стандартные вращающиеся стулья

EXPO LIGHT	74
BURSA RETE EVOLUTION	86
BURSA RETE	90
AVILA BURSA	96
MOREA COMFORT	104
MOREA WIND	114
MALTA	124
SULKY	132
T.R.	140

EXPO LIGHT

advanced swivel chair



LYTZX

LXTKX



Poltroncina operativa in rete o rivestita in tessuto, con o senza poggiatesta.

Mesh or upholstered swivel chair with or without headrest.

Chaise tournante filet ou rembourrée avec ou sans appui-tête.

Silla giratoria de malla o tapizada con o sin apoyabrazos.

Вращающийся стул сетчатый или с обивкой, с подголовником или без него.







EXPO LIGHT

guest chair



Seduta per ospiti a slitta con schienale ergonomico in rete, struttura in tubolare di acciaio cromato o verniciato.

Sled base guest chair with ergonomic mesh back, and chrome or lacquered tubular frame.

Chaise d'accueil à pied traîneau et dossier filet ergonomique, cadre tubulaire chromé ou peint.

Silla de visita tipo trineo con respaldo de malla ergonómico y estructura tubular pintada o cromada.

Скользящий гостевой стул с эргономичной сетчатой спинкой и хромированным или окрашенным трубчатым каркасом.

EXPO LIGHT

advanced swivel chair

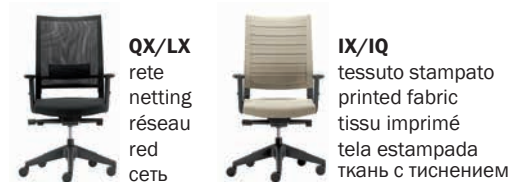

QX/LX
rete
netting
réseau
red
сеть

IX/IQ
tessuto stampato
printed fabric
tissu imprimé
tela estampada
ткань с тиснением

certificazioni - certifications - certifications - certificaciones - сертификаты

D.L. 81/08 **EN 1335** test by CATAS

dimensioni e varianti - sizes and variants - tailles et variantes - tamaños y variaciones - размеры и варианты

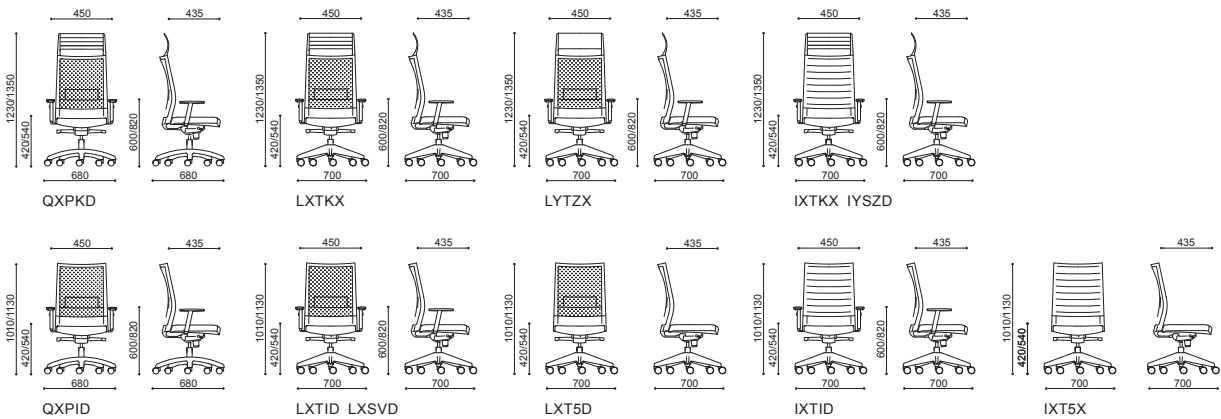

dotazioni meccaniche - mechanical features - caractéristiques mécaniques - características mecánicas - механические характеристики

- 01** poggiatesta flessibile
Flexible headrest
Appuie-tête flexible
Reposacabezas flexible
Регулируемый подголовник
- 02** sedile regolabile in altezza
Height-adjustable seat
Siège ajustable en hauteur
Asiento regulable en altura
Регулируемое по высоте сидение
- 03** appoggio lombare regolabile in altezza
height-adjustable lumbar support
support lombaire ajustable en hauteur
soporte lumbar ajustable en altura
поясничная поддержка, регулируемая по высоте
- 04** sedile regolabile in profondità
depth-adjustable seat
siège ajustable en profondeur
asiento regulable en profundidad
регулируемое по глубине сидение
- 05** meccanismo di inclinazione sincronizzata
seat and back synchronized inclination mechanism
mécanisme d'inclinaison synchronisé du siège et du dossier
mecanismo de inclinación de asiento y respaldo sincronizada
механизм синхронизированного наклона сидения и спинки
- 06** meccanismo di inclinazione schienale
backrest inclination mechanism
mécanisme d'inclinaison du dossier
mecanismo de inclinación de respaldo
механизм наклона спинки сидения
- 07** dispositivo di regolazione tensione
device for tilting tension adjustment
système d'ajustement de la tension d'inclinaison
dispositivo de ajuste de tensión de oscilación
устройство для регулировки усилия наклона
- 08** sistema di sicurezza antirritorno
anti-return safety system
système de sécurité anti-retour
mecanismo de seguridad anti-retorno
невозвратная безопасная система
- 09** bracciolo regolabile in altezza
height-adjustable armrest
accoudoir ajustable en hauteur
reposabrazos ajustable en altura
регулируемый по высоте подлокотник
- 10** bracciolo regolabile in larghezza
width-adjustable armrest
accoudoir ajustable en largeur
reposabrazos ajustable en anchura
регулируемый по глубине подлокотник



finiture e accessori - finishes and accessories - finitions et accessoires - acabados y accesorios - отделка и аксессуары

- A** poggiatesta: polipropilene a vista - con imbottitura
headrest: polypropylene look - padded
appuie-tête: aspect polypropylène - matelassée
reposacabezas: acabado en polipropileno - acolchado
подголовник: полипропиленовый - с подбивкой
- B** braccioli: regolabili
armrests: adjustable
accoudoir: ajustable
reposabrazos: regulables
подлокотники: регулируемые
- C** parti metalliche: verniciato nero
metal parts: painted black
pièces métalliques: peint coloris noir
partes metálicas: cabado en negro
металлические детали: окрашенный в черный цвет
- D** parti in plastica: nero
plastic: black
plastique: noir
materiales plásticos: negro
пластик: черный
- E** basi girevoli a 5 razze: alluminio lucidato - alluminio verniciato nero - poliammide nero
5 spoke swivel base: polished aluminum - painted black - polyamide
piéd pivotant 5 branches: aluminium poli - peint coloris noir - polyamide
base giratoria de 5 radios: aluminio pulido - cabado en negro - poliamida
вращающееся основание с 5 спицами: полированный алюминий - Алюминий, окрашенный в черный цвет - полиамид

EXPO LIGHT

guest chair

certificazioni - certifications - certifications - certificaciones - сертификаты

EN 13761 **EN 1022** **EN 1728** test by CATAS

dimensioni e varianti - sizes and variants - tailles et variantes - tamaños y variaciones - размеры и варианты

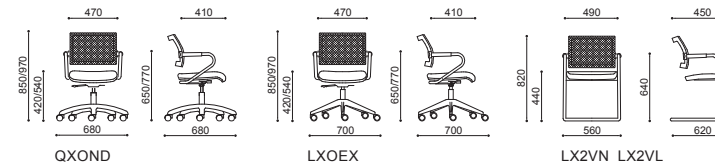

dotazioni meccaniche - mechanical features - caractéristiques mécaniques - características mecánicas - механические характеристики

- 01** sedile regolabile in altezza
height-adjustable seat
siège ajustable en hauteur
asiento regulable en altura
регулируемое по высоте сидение



finiture e accessori - finishes and accessories - finitions et accessoires - acabados y accesorios - отделка и аксессуары

- A** braccioli: fissi ad anello - fissi in metallo
armrests: ring-shaped fixed - metal fixed
accoudoir: accoudoirs fixes en forme d'anneau - accoudoirs fixes en métal
reposabrazos: fijos en forma de anillo - fijos en metal
подлокотники: со стационарным кольцом - стационарные металлические
- B** parti metalliche: cromato - verniciato argento - verniciato nero
metal parts: chrome - painted silver - painted black
pièces métalliques: chrome - peint coloris argent - peint coloris noir
partes metálicas: cromado - acabado plateado - acabado en negro
металлические детали: хромированный - окрашенный в серебристый цвет - окрашенный в черный цвет
- C** parti in plastica: nero
plastic: black
plastique: noir
materiales plásticos: negro
пластик: черный
- D** basi fisse: a cantilever
fixed base: cantilever
bases fixes: porte-à-faux
bases fijas: basculante
стационарное основание: консоль
- E** basi girevoli a 5 razze: alluminio lucidato - alluminio verniciato nero - poliammide nero
5 spoke swivel base: polished aluminum - painted black - polyamide
piéd pivotant 5 branches: aluminium poli - peint coloris noir - polyamide
base giratoria de 5 radios: aluminio pulido - cabado en negro - poliamida
вращающееся основание с 5 спицами: полированный алюминий - Алюминий, окрашенный в черный цвет - полиамид

BURSA RETE EVOLUTION

advanced swivel chair



Poltroncina operativa con schienale in rete, braccioli fissi o regolabili.

Swivel chair with mesh back, fixed or adjustable armrests.

Chaise à dossier filet, accoudoirs fixes ou ajustables.

Silla giratoria con respaldo de malla, apoyabrazos fijos o regulables.

Вращающийся стул с сетчатой спинкой, стационарными или регулируемыми подлокотниками.



REPID



REP6D



REP5D

BURSA RETE

standard swivel chair



Poltroncina operativa con schienale in rete, braccioli fissi o regolabili, scocca e rete in colore nero o grigio

Swivel chair with mesh back, fixed or adjustable armrests, body and mesh in black or gray.

Chaise à dossier filet, accoudoirs fixes ou ajustables, cadre et filet en noir ou gris.

Silla giratoria con respaldo de malla, apoyabrazos fijos o regulables, cuerpo y malla en negro o gris.

Вращающийся стул с сетчатой спинкой, стационарными или регулируемыми подлокотниками, корпус и сетка черные или серые.

BURSA RETE

guest chair



RN03D

RN1CN

RG04D

RG2CA

Seduta per ospiti a slitta o base girevole. Struttura in tubolare di acciaio, scocca e rete in colore nero e grigio.

Sled or swivel guest chair. Tubular steel frame, body and mesh in black or gray.

Chaise d'accueil tournante ou à pied traîneau. Cadre tubulaire en acier. Cadre et filet noirs ou gris.

Silla de visita tipo trineo o giratoria. Marco tubular de acero, cuerpo y malla negra o gris.

Скользкий или вращающийся гостевой стул. Трубчатый стальной каркас, корпус и сетка серного или серого цвета.



BURSA RETE/EVOLUTION

advanced and standard swivel chair

certificazioni - certifications - certifications - certificaciones - сертификаты

D.L. 81/08 **EN 1335** test by CATAS

dimensioni e varianti - sizes and variants - tailles et variantes - tamaños y variaciones - размеры и варианты

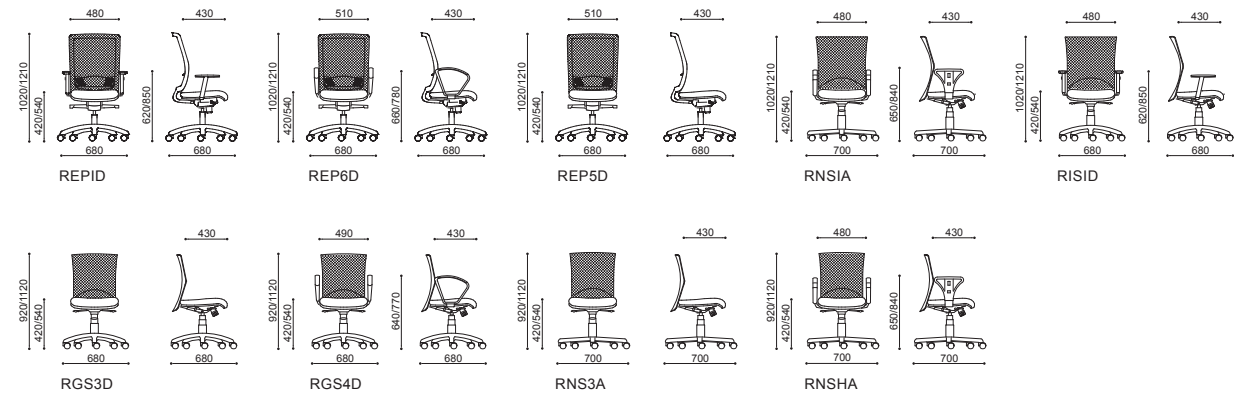

dotazioni meccaniche - mechanical features - caractéristiques mécaniques - características mecánicas - механические характеристики

- 01** sedile regolabile in altezza
Height-adjustable seat
Siège ajustable en hauteur
Asiento regulable en altura
Регулируемое по высоте сидение
- 02** schienale regolabile in altezza
Adjustable backrest
Dossier ajustable
Respaldo regulable en altura
Регулируемая спинка
- 03** appoggio lombare regolabile in altezza
height-adjustable lumbar support
support lombaire ajustable en hauteur
soporte lumbar ajustable en altura
поясничная поддержка, регулируемая по высоте
- 04** meccanismo di inclinazione sincronizzata
seat and back synchronized inclination mechanism
mécanisme d'inclinaison synchronisé du siège et du dossier
mecanismo de inclinación de asiento y respaldo sincronizada
механизм синхронизированного наклона сидения и спинки
- 04** meccanismo di inclinazione schienale
backrest inclination mechanism
mécanisme d'inclinaison du dossier
mecanismo de inclinación de respaldo
механизм наклона спинки сидения
- 05** dispositivo di regolazione tensione
device for tilting tension adjustment
système d'ajustement de la tension d'inclinaison
dispositivo de ajuste de tensión de oscilación
устройство для регулировки усилия наклона
- 06** sistema di sicurezza antiritorno
anti-return safety system
système de sécurité anti-retour
mecanismo de seguridad anti-retorno
невозвратная безопасная система
- 07** bracciolo regolabile in altezza
height-adjustable armrest
accoudoir ajustable en hauteur
reposabrazos ajustable en altura
регулируемый по высоте подлокотник
- 08** ruote antistatiche
antistatic castors
roulettes antistatiques
ruedas antiestáticas
антистатические ролики



finiture e accessori - finishes and accessories - finitions et accessoires - acabados y accesorios - отделка и аксессуары

- A** braccioli: regolabili - fissi ad anello
armrests: adjustable - ring-shaped fixed
accoudoir: ajustable - accoudoirs fixes en forme d'anneau
reposabrazos: regulables - fijos en forma de anillo
подлокотники: регулируемые - со стационарным кольцом
- B** parti in plastica: nero - grigio
plastic: black - gray
plastique: noir - gris
materiales plásticos: negro - gris
пластик: черный - серый
- C** basi girevoli a 5 razze: metallo con carter in polipropilene nero - poliammide
5 spoke swivel base: metal with black polypropylene housing - polyamide
piéd pivotant 5 branches: métal avec structure noire en polypropylène - polyamide
base giratoria de 5 radios: metal con protector de propileno negro - poliamida
вращающееся основание с 5 спицами: металл с черным полипропиленовым корпусом - полиамид

BURSA RETE

guest chair

certificazioni - certifications - certifications - certificaciones - сертификаты

EN 13761 **EN 1022** **EN 1728** test by CATAS

dimensioni e varianti - sizes and variants - tailles et variantes - tamaños y variaciones - размеры и варианты

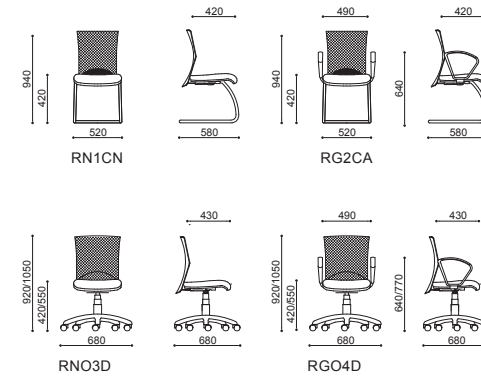

dotazioni meccaniche - mechanical features - caractéristiques mécaniques - características mecánicas - механические характеристики

- 01** sedile regolabile in altezza
height-adjustable seat
siège ajustable en hauteur
asiento regulable en altura
регулируемое по высоте сидение



finiture e accessori - finishes and accessories - finitions et accessoires - acabados y accesorios - отделка и аксессуары

- A** braccioli: fissi ad anello
armrests: ring-shaped fixed
accoudoir: accoudoirs fixes en forme d'anneau
reposabrazos: fijos en forma de anillo
подлокотники: со стационарным кольцом
- B** parti metalliche: verniciato argento - verniciato nero
metal parts: painted silver - painted black
pièces métalliques: peint coloris argent - peint coloris noir
partes metálicas: acabado plateado - acabado en negro
металлические детали: окрашенный в серебристый цвет - окрашенный в черный цвет
- C** parti in plastica: nero - grigio
plastic: black - gray
plastique: noir - gris
materiales plásticos: negro - gris
пластик: черный - серый
- D** basi fisse: a cantilever
fixed base: cantilever
bases fixes: porte-à-faux
bases fijas: basculante
стационарное основание: консоль
- E** basi girevoli a 5 razze: poliammide
5 spoke swivel base: polyamide
piéd pivotant 5 branches: polyamide
base giratoria de 5 radios: poliamida
вращающееся основание с 5 спицами: полиамид

AVILA BURSA

standard swivel chair



ANS8D

BNSAB

BNS8D



BGSKD

BNSKD

BKS8D



Poltroncina operativa imbottita, con o senza poggiatesta, scocca in colore nero o grigio.

Padded swivel chair with or without headrest, body in black or gray.

Chaise tournante garnie avec ou sans appui-tête, cadre noir ou gris.

Silla giratoria con o sin apoya cabeza, Cuerpo en negro o gris.

Вращающийся стул с подбивкой или без подголовника, корпус черный или серый.



ANS6D



BNSBB



BGS5D



BGS6D



BNS5D



BISID



BNS6D

AVILA BURSA

guest chair



Seduta per ospiti girevole, a slitta o a 4 gambe interamente imbottita. Scocca in colore nero o grigio.

Sled base or 4-leg fully padded guest swivel chair. Black or grey body.

Chaise pivotante d'accueil à pied traîneau ou à 4 pieds. Cadre gris ou noir.

Silla giratoria de visita tipo trineo o de 4 patas acolchada. Cuerpo en negro o gris.

Вращающийся гостевой стул, скользящий или на 4 ножках, с усиленной подбивкой. Черный или серый корпус.



AVILA BURSA

standard swivel chair

certificazioni - certifications - certifications - certificaciones - сертификаты

D.L. 81/08 EN 1335 test by CATAS CLASSE 1IM

dimensioni e varianti - sizes and variants - tailles et variantes - tamaños y variaciones - размеры и варианты

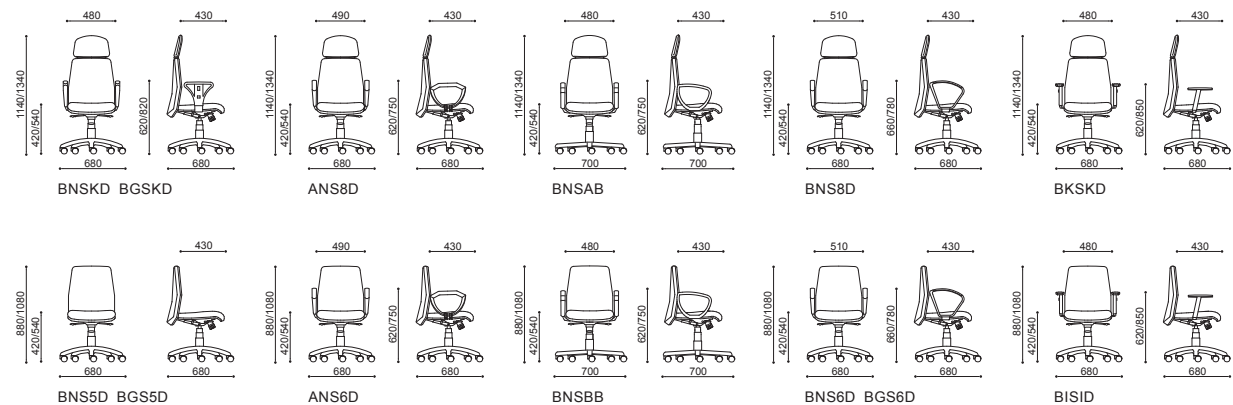

dotazioni meccaniche - mechanical features - caractéristiques mécaniques - características mecánicas - механические характеристики

- 01 poggiatesta fisso
fixed headrest
appui-tête fixe
reposacabezas fijo
стационарный подголовник
- 02 sedile regolabile in altezza
Height-adjustable seat
Siège ajustable en hauteur
Asiento regulable en altura
Регулируемое по высоте сидение
- 03 schienale regolabile in altezza
Adjustable backrest
Dossier ajustable
Respaldo regulable en altura
Регулируемая спинка
- 04 meccanismo di inclinazione sincronizzata
seat and back synchronized inclination mechanism
mécanisme d'inclinaison synchronisé du siège et du dossier
mecanismo de inclinación de asiento y respaldo sincronizada
механизм синхронизированного наклона сидения и спинки
- 05 dispositivo di regolazione tensione
device for tilting tension adjustment
système d'ajustement de la tension d'inclinaison
dispositivo de ajuste de tensión de oscilación
устройство для регулировки усилия наклона
- 06 sistema di sicurezza antiritorno
anti-return safety system
système de sécurité anti-retour
mecanismo de seguridad anti-retorno
невозвратная безопасная система
- 07 bracciolo regolabile in altezza
height-adjustable armrest
accoudoir ajustable en hauteur
reposabrazos ajustable en altura
регулируемый по высоте подлокотник



finiture e accessori - finishes and accessories - finitions et accessoires - acabados y accesorios - отделка и аксессуары

- A **braccioli:** regolabili - fissi ad anello
armrests: adjustable - ring-shaped fixed
accoudoir: ajustable - accoudoirs fixes en forme d'anneau
reposabrazos: regulables - fijos en forma de anillo
подлокотники: регулируемые - со стационарным кольцом
- B **parti in plastica:** nero - grigio
plastic: black - gray
plastique: noir - gris
materiales plásticos: negro - gris
пластик: черный - серый
- C **basi girevoli a 5 razze:** metallo con carter in polipropilene nero - poliammide
5 spoke swivel base: metal with black polypropylene housing - polyamide
piéd pivotant 5 branches: métal avec structure noire en polypropylène - polyamide
base giratoria de 5 radios: metal con protector de propileno negro - poliamida
вращающееся основание с 5 спицами: металл с черным полипропиленовым корпусом - полиамид

AVILA BURSA

guest chair

certificazioni - certifications - certifications - certificaciones - сертификаты

EN 13761 EN 1022 EN 1728 test by CATAS CLASSE 1IM

dimensioni e varianti - sizes and variants - tailles et variantes - tamaños y variaciones - размеры и варианты

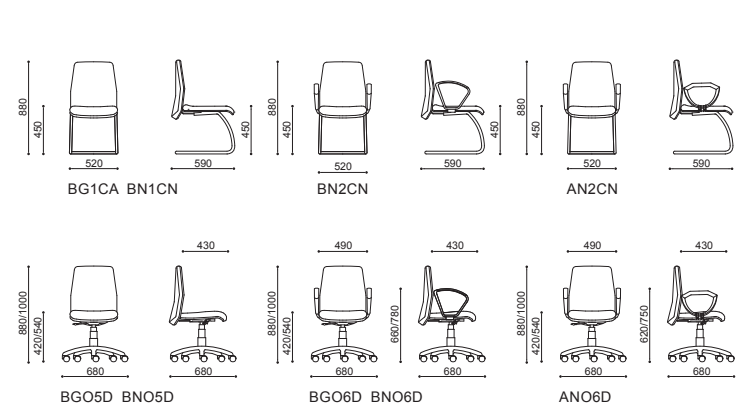

dotazioni meccaniche - mechanical features - caractéristiques mécaniques - características mecánicas - механические характеристики

- 01 sedile regolabile in altezza
height-adjustable seat
siège ajustable en hauteur
asiento regulable en altura
регулируемое по высоте сидение



finiture e accessori - finishes and accessories - finitions et accessoires - acabados y accesorios - отделка и аксессуары

- A **braccioli:** fissi ad anello
armrests: ring-shaped fixed
accoudoir: accoudoirs fixes en forme d'anneau
reposabrazos: fijos en forma de anillo
подлокотники: со стационарным кольцом
- B **parti metalliche:** verniciato argento - verniciato nero
metal parts: painted silver - painted black
pièces métalliques: peint coloris argent - peint coloris noir
partes metálicas: acabado plateado - acabado en negro
металлические детали: окрашенный в серебристый цвет - окрашенный в черный цвет
- C **parti in plastica:** nero - grigio
plastic: black - gray
plastique: noir - gris
materiales plásticos: negro - gris
пластик: черный - серый
- D **basi fisse:** a cantilever
fixed base: cantilever
bases fixes: porte-à-faux
bases fijas: basculante
стационарное основание: консоль
- E **basi girevoli a 5 razze:** poliammide
5 spoke swivel base: polyamide
piéd pivotant 5 branches: polyamide
base giratoria de 5 radios: poliamida
вращающееся основание с 5 спицами: полиамид

MOREA COMFORT

standard swivel chair



CMSVX

CMSFX



CMSZX



Poltroncina operativa imbottita, con o senza poggiatesta, schienale classico o con aggancio al bracciolo.

Padded swivel chair with or without headrest, classic or shell back.

Chaise tournante garnie avec ou sans appui-tête, dossier classique ou en coquille.

Silla giratoria acolchada con o sin apoyo cabeza, respaldo clásico o tipo shell.

Вращающийся стул с подбивкой, с подголовником или без него, спинка классическая или в форме ракушки.



CMPBB



CMP6D



CMP5D



CMP5B

MOREA COMFORT

guest chair



CMOEX



CMO5X

CMOBX

Seduta per ospiti interamente imbottita. Schienale classico o con aggancio al bracciolo.

Fully padded chair. Classic or shell back.

Chaise entièrement garnie. Dossier classique ou en coquille.

Silla totalmente acolchada. Respaldo clásico o tipo shell.

Стул с усиленной подбивкой. Спинка классическая или в форме ракушки.





MOREA COMFORT

standard swivel chair

certificazioni - certifications - certifications - certificaciones - сертификаты

D.L. 81/08 EN 1335 test by CATAS CLASSE 1IM

dimensioni e varianti - sizes and variants - tailles et variantes - tamaños y variaciones - размеры и варианты

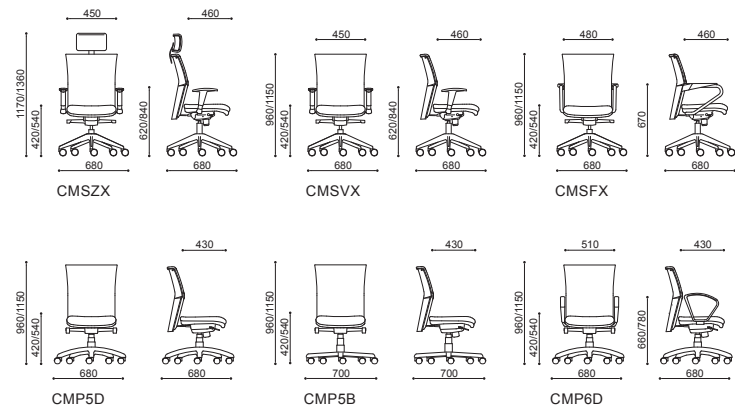

dotazioni meccaniche - mechanical features - caractéristiques mécaniques - características mecánicas - механические характеристики

- 01 schienale regolabile in altezza
adjustable backrest
dossier ajustable en altura
регулируемая спинка
- 02 poggiatesta regolabile in altezza e inclinazione
headrest adjustable for height and inclination
appui-tête ajustable pour la hauteur et l'inclinaison
reposacabezas ajustable en altura e inclinación
подголовник регулируется по высоте и наклону
- 03 sedile regolabile in altezza
height-adjustable seat
siège ajustable en hauteur
asiento regulable en altura
регулируемое по высоте сидение
- 04 sedile regolabile in profondità
depth-adjustable seat
siège ajustable en profondeur
asiento regulable en profundidad
регулируемое по глубине сидение
- 05 meccanismo di inclinazione sincronizzata
seat and back synchronized inclination mechanism
mécanisme d'inclinaison synchronisé du siège et du dossier
mecanismo de inclinación de asiento y respaldo sincronizada
механизм синхронизированного наклона сидения и спинки
- 06 meccanismo di inclinazione schienale
backrest inclination mechanism
mécanisme d'inclinaison du dossier
mecanismo de inclinación de respaldo
механизм наклона спинки сидения
- 07 dispositivo di regolazione tensione
device for tilting tension adjustment
système d'ajustement de la tension d'inclinaison
dispositivo de ajuste de tensión de oscilación
устройство для регулировки усилия наклона
- 08 sistema di sicurezza antiritorno
anti-return safety system
système de sécurité anti-retour
mecanismo de seguridad anti-retorno
невозвратная безопасная система
- 09 bracciolo regolabile in altezza
height-adjustable armrest
accoudoir ajustable en hauteur
reposabrazos ajustable en altura
регулируемый по высоте подлокотник
- 10 bracciolo regolabile in larghezza
width-adjustable armrest
accoudoir ajustable en largeur
reposabrazos ajustable en anchura
регулируемый по глубине подлокотник



finiture e accessori - finishes and accessories - finitions et accessoires - acabados y accesorios - отделка и аксессуары

- A braccioli: regolabili - fissi ad anello - fissi in metallo
armrests: adjustable - ring-shaped fixed - metal fixed
accoudoir: ajustable - accoudoirs fixes en forme d'anneau - accoudoirs fixes en métal
reposabrazos: regulables - fijos en forma de anillo - fijos en metal
подлокотники: регулируемые - со стационарным кольцом - стационарные металлические
- B parti metalliche: cromato - verniciato argento - verniciato nero
metal parts: chrome - painted silver - painted black
pièces métalliques: chrome - peint coloris argent - peint coloris noir
partes metálicas: cromado - acabado plateado - acabado en negro
металлические детали: хромированный - окрашенный в серебристый цвет - окрашенный в черный цвет
- C parti in plastica: nero
plastic: black
plastique: noir
materiales plásticos: negro
пластик: черный
- D basi girevoli a 5 razze: alluminio lucidato - alluminio verniciato argento - alluminio verniciato nero - metallo con carter in polipropilene nero - poliammide
5 spoke swivel base: polished aluminum - silver painted aluminum - painted black - metal with black polypropylene housing - polyamide
pied pivotant 5 branches: aluminium poli - aluminium peint coloris argent - peint coloris noir - métal avec structure noire en polypropylène - polyamide
base giratoria de 5 radios: aluminio pulido - aluminio con acabado plateado - cabado en negro - metal con protector de propileno negro - poliamida
вращающееся основание с 5 спицами: полированный алюминий - алюминий, окрашенный в серебристый цвет - алюминий, окрашенный в черный цвет - металл с черным полипропиленовым корпусом - полиамид

MOREA COMFORT

guest chair

certificazioni - certifications - certifications - certificaciones - сертификаты

EN 13761 EN 1022 EN 1728 test by CATAS CLASSE 1IM

dimensioni e varianti - sizes and variants - tailles et variantes - tamaños y variaciones - размеры и варианты

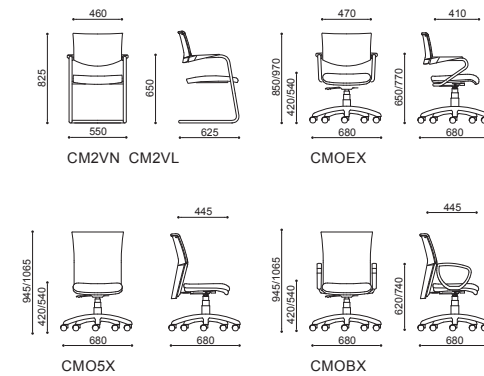

dotazioni meccaniche - mechanical features - caractéristiques mécaniques - características mecánicas - механические характеристики

- 01 sedile regolabile in altezza
height-adjustable seat
siège ajustable en hauteur
asiento regulable en altura
регулируемое по высоте сидение



finiture e accessori - finishes and accessories - finitions et accessoires - acabados y accesorios - отделка и аксессуары

- A braccioli: fissi ad anello - fissi in metallo
armrests: ring-shaped fixed - metal fixed
accoudoir: accoudoirs fixes en forme d'anneau - accoudoirs fixes en métal
reposabrazos: fijos en forma de anillo - fijos en metal
подлокотники: со стационарным кольцом - стационарные металлические
- B parti metalliche: cromato - verniciato argento - verniciato nero
metal parts: chrome - painted silver - painted black
pièces métalliques: chrome - peint coloris argent - peint coloris noir
partes metálicas: cromado - acabado plateado - acabado en negro
металлические детали: хромированный - окрашенный в серебристый цвет - окрашенный в черный цвет
- C parti in plastica: nero
plastic: black
plastique: noir
materiales plásticos: negro
пластик: черный
- D basi fisse: a cantilever
fixed base: cantilever
bases fixes: porte-à-faux
bases fijas: basculante
стационарное основание: консоль
- E basi girevoli a 5 razze: alluminio lucidato - alluminio verniciato argento - alluminio verniciato nero - poliammide
5 spoke swivel base: polished aluminum - silver painted aluminum - painted black - polyamide
pied pivotant 5 branches: aluminium poli - aluminium peint coloris argent - peint coloris noir - polyamide
base giratoria de 5 radios: aluminio pulido - aluminio con acabado plateado - cabado en negro - poliamida
вращающееся основание с 5 спицами: полированный алюминий - алюминий, окрашенный в серебристый цвет - алюминий, окрашенный в черный цвет - полиамид

MOREA WIND

standard swivel chair



Poltroncina operativa con schienale in rete, braccioli fissi o regolabili, scocca in colore nero.

Swivel chair with a mesh back, fixed or adjustable armrests, black body.

Chaise tournante avec dossier filet, accoudoirs fixes ou ajustables. Cadre noir.

Silla giratoria con respaldo de malla, apoyabrazos fijos o regulables, cuerpo negro.

Вращающийся стул с сетчатой спинкой, стационарными или регулируемыми подлокотниками, черным корпусом.



WNSVX



WNS6X



WNS5X

MOREA WIND

guest chair



WNOEX

Seduta per ospiti con base girevole e a slitta, schienale ergonomico in rete, struttura in acciaio.

Swivel or sled base chair, ergonomic mesh back, steel frame.

Chaise pivotante ou à pied traîneau, dossier filet ergonomique, cadre en acier.

Silla giratoria o tipo trineo, con respaldo de malla ergonómico y estructura en acero.

Вращающийся или скользящий стул с эргономичной сетчатой спинкой и стальным каркасом.





WN2VL



WN03X

WN04X



MOREA WIND

standard swivel chair

certificazioni - certifications - certifications - certificaciones - сертификаты

D.L. 81/08 **EN 1335** test by CATAS

dimensioni e varianti - sizes and variants - tailles et variantes - tamaños y variaciones - размеры и варианты

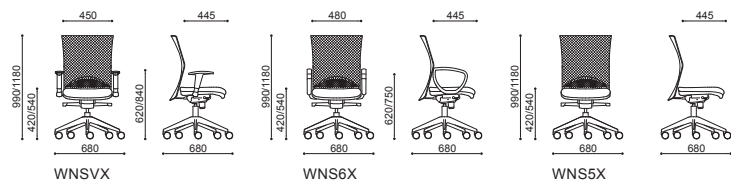

dotazioni meccaniche - mechanical features - caractéristiques mécaniques - características mecánicas - механические характеристики

- 01  schienale regolabile in altezza
adjustable backrest
dossier ajustable
respaldo regulable en altura
регулируемая спинка
- 02  sedile regolabile in altezza
height-adjustable seat
siège ajustable en hauteur
asiento regulable en altura
регулируемое по высоте сидение
- 03  sedile regolabile in profondità
depth-adjustable seat
siège ajustable en profondeur
asiento regulable en profundidad
регулируемое по глубине сидение
- 04  meccanismo di inclinazione sincronizzata
seat and back synchronized inclination mechanism
mécanisme d'inclinaison synchronisé du siège et du dossier
mecanismo de inclinación de asiento y respaldo sincronizada
механизм синхронизированного наклона сидения и спинки
- 05  dispositivo di regolazione tensione
device for tilting tension adjustment
système d'ajustement de la tension d'inclinaison
dispositivo de ajuste de tensión de oscilación
устройство для регулировки усилия наклона
- 06  sistema di sicurezza antiritorno
anti-return safety system
système de sécurité anti-retour
mecanismo de seguridad anti-retorno
невозвратная безопасная система
- 07  bracciolo regolabile in altezza
height-adjustable armrest
accoudoir ajustable en hauteur
reposabrazos ajustable en altura
регулируемый по высоте подлокотник
- 08  bracciolo regolabile in larghezza
width-adjustable armrest
accoudoir ajustable en largeur
reposabrazos ajustable en anchura
регулируемый по глубине подлокотник



finiture e accessori - finishes and accessories - finitions et accessoires - acabados y accesorios - отделка и аксессуары

- A** braccioli: regolabili - fissi ad anello
armrests: adjustable - ring-shaped fixed
accoudoir: ajustable - accoudoirs fixes en forme d'anneau
reposabrazos: regulables - fijos en forma de anillo
подлокотники: регулируемые - со стационарным кольцом
- B** parti in plastica: nero
plastic: black
plastique: noir
materiales plásticos: negro
пластик: черный
- C** basi girevoli a 5 razze: alluminio lucidato - alluminio verniciato argento - alluminio verniciato nero
5 spoke swivel base: polished aluminum - silver painted aluminum - painted black
piéd pivotant 5 branches: aluminium poli - aluminium peint coloris argent - peint coloris noir
base giratoria de 5 radios: aluminio pulido - aluminio con acabado plateado - cabado en negro
вращающееся основание с 5 спицами: полированный алюминий - алюминий, окрашенный в серебристый цвет - алюминий, окрашенный в черный цвет

MOREA WIND

guest chair

certificazioni - certifications - certifications - certificaciones - сертификаты

EN 13761 **EN 1335-3** **EN 1728** test by CATAS

dimensioni e varianti - sizes and variants - tailles et variantes - tamaños y variaciones - размеры и варианты

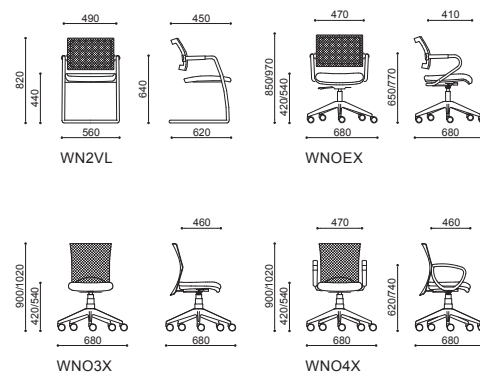

dotazioni meccaniche - mechanical features - caractéristiques mécaniques - características mecánicas - механические характеристики

- 01  sedile regolabile in altezza
height-adjustable seat
siège ajustable en hauteur
asiento regulable en altura
регулируемое по высоте сидение



finiture e accessori - finishes and accessories - finitions et accessoires - acabados y accesorios - отделка и аксессуары

- A** braccioli: fissi ad anello
armrests: ring-shaped fixed
accoudoir: accoudoirs fixes en forme d'anneau
reposabrazos: fijos en forma de anillo
подлокотники: со стационарным кольцом
- B** parti metalliche: cromato - verniciato argento - verniciato nero
metal parts: chrome - painted silver - painted black
pièces métalliques: chrome - peint coloris argent - peint coloris noir
partes metálicas: cromado - acabado plateado - acabado en negro
металлические детали: хромированный - окрашенный в серебристый цвет - окрашенный в черный цвет
- C** parti in plastica: nero
plastic: black
plastique: noir
materiales plásticos: negro
пластик: черный
- D** basi fisse: a cantilever
fixed base: cantilever
bases fixes: porte-à-faux
bases fijas: basculante
стационарное основание: консоль
- E** basi girevoli a 5 razze: alluminio lucidato - alluminio verniciato argento - alluminio verniciato nero
5 spoke swivel base: polished aluminum - silver painted aluminum - painted black
piéd pivotant 5 branches: aluminium poli - aluminium peint coloris argent - peint coloris noir
base giratoria de 5 radios: aluminio pulido - aluminio con acabado plateado - cabado en negro
вращающееся основание с 5 спицами: полированный алюминий - алюминий, окрашенный в серебристый цвет - алюминий, окрашенный в черный цвет

MALTA

standard swivel chair



MGP3D

MGS4D

Poltroncina operativa imbottita, braccioli fissi o regolabili, scocca in colore nero o grigio.
Padded swivel chair, fixed or adjustable armrests, comfortable, moulded back.
Chaise tournante garnie, accoudoirs fixes ou ajustables, confortable, dossier moulé.
Silla giratoria acolchada, apoyabrazos fijos o regulables, respaldo cómodo y moldeado.
Вращающийся стул с подбивкой, стационарными или регулируемыми подлокотниками, спинкой удобной формы.





MFP3D

MHPHD

MFS4D

MFMBB



MIPID

MFSID

MFMCB



MALTA

guest chair



MG2CA



MG1FA

MF2FN



MF03D

MG04D

Seduta per ospiti girevole, a slitta o a 4 gambe interamente imbottita. Scocca in colore nero o grigio.

Sled base or 4-leg fully padded guest swivel chair. Black or grey body.

Chaise pivotante d'accueil à pied traîneau ou à 4 pieds. Cadre gris ou noir.

Silla giratoria de visita tipo trineo o de 4 patas acolchada. Cuerpo en negro o gris.

Вращающийся гостевой стул, скользящий или на 4 ножках, с усиленной подбивкой. Черный или серый корпус.



certificazioni - certifications - certifications - certificaciones - сертификаты

D.L. 81/08 **EN 1335** test by CATAS  CLASSE 1IM

dimensioni e varianti - sizes and variants - tailles et variantes - tamaños y variaciones - размеры и варианты

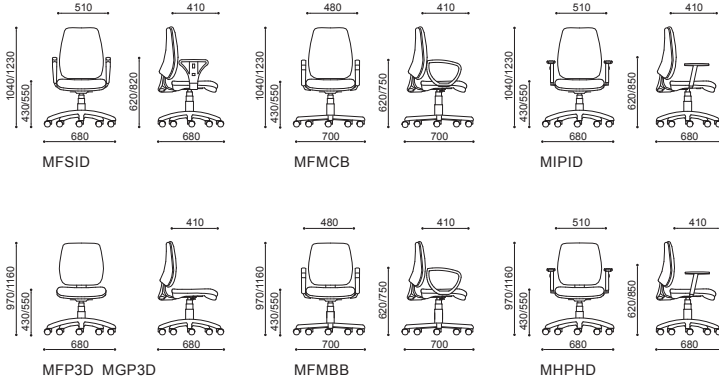

dotazioni meccaniche - mechanical features - caractéristiques mécaniques - características mecánicas - механические характеристики



finiture e accessori - finishes and accessories - finitions et accessoires - acabados y accesorios - отделка и аксессуары

- A** braccioli: regolabili - fissi ad anello
armrests: adjustable - ring-shaped fixed
accoudoir: ajustable - accoudoirs fixes en forme d'anneau
reposabrazos: regulables - fijos en forma de anillo
подлокотники: регулируемые - со стационарным кольцом
- B** parti in plastica: nero - grigio
plastic: black - gray
plastique: noir - gris
materiales plásticos: negro - gris
пластик: черный - серый
- C** basi girevoli a 5 razze: metallo con carter in polipropilene nero - poliammide
5 spoke swivel base: metal with black polypropylene housing - polyamide
piéd pivotant 5 branches: métal avec structure noire en polypropylène - polyamide
base giratoria de 5 radios: metal con protector de propileno negro - poliamida
вращающееся основание с 5 спицами: металл с черным полипропиленовым корпусом - полиамид

certificazioni - certifications - certifications - certificaciones - сертификаты

EN 13761 **EN 1022** **EN 1728** test by CATAS  CLASSE 1IM

dimensioni e varianti - sizes and variants - tailles et variantes - tamaños y variaciones - размеры и варианты

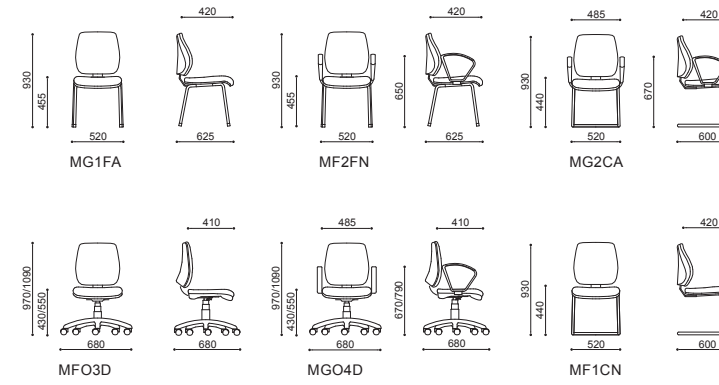

dotazioni meccaniche - mechanical features - caractéristiques mécaniques - características mecánicas - механические характеристики

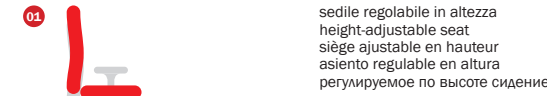

finiture e accessori - finishes and accessories - finitions et accessoires - acabados y accesorios - отделка и аксессуары

- A** braccioli: fissi ad anello
armrests: ring-shaped fixed
accoudoir: accoudoirs fixes en forme d'anneau
reposabrazos: fijos en forma de anillo
подлокотники: со стационарным кольцом
- B** parti metalliche: verniciato argento - verniciato nero
metal parts: painted silver - painted black
pièces métalliques: peint coloris argent - peint coloris noir
partes metálicas: acabado plateado - acabado en negro
металлические детали: окрашенный в серебристый цвет - окрашенный в черный цвет
- C** parti in plastica: nero - grigio
plastic: black - gray
plastique: noir - gris
materiales plásticos: negro - gris
пластик: черный - серый
- D** basi fisse: 4 gambe - a cantilever
fixed base: 4 legs - cantilever
bases fixes: 4 pieds - porte-à-faux
bases fijas: 4 patas - basculante
стационарное основание: 4 ножки - юнзоль
- E** basi girevoli a 5 razze: poliammide
5 spoke swivel base: polyamide
piéd pivotant 5 branches: polyamide
base giratoria de 5 radios: poliamida
вращающееся основание с 5 спицами: полиамид

SULKY

standard swivel chair



Poltroncina operativa imbottita, braccioli fissi o regolabili, schienale sagomato e avvolgente.

Padded swivel chair, fixed or adjustable armrests, comfortable, moulded back.

Chaise tournante garnie, accoudoirs fixes ou ajustables, confortable, dossier moulé.

Silla giratoria acolchada, apoyabrazos fijos o regulables, respaldo cómodo y moldeado.

Вращающийся стул с подбивкой, стационарными или регулируемыми подлокотниками, спинкой удобной формы.



SULKY

guest chair



SN2FN



SN03D



SN04D

Seduta per ospiti girevole, a slitta o a 4 gambe interamente imbottita. Scocca in colore nero.

Sled base or 4-leg fully padded guest swivel chair. Black body.

Chaise pivotante d'accueil à pied traîneau ou à 4 pieds. Cadre noir.

Silla giratoria de visita tipo trineo o de 4 patas acolchada. Cuerpo negro.

Вращающийся гостевой стул, скользящий или на 4 ножках с подбивкой. Черный корпус.



certificazioni - certifications - certifications - certificaciones - сертификаты

D.L. 81/08 EN 1335 test by CATAS CLASSE 1IM

dimensioni e varianti - sizes and variants - tailles et variantes - tamaños y variaciones - размеры и варианты

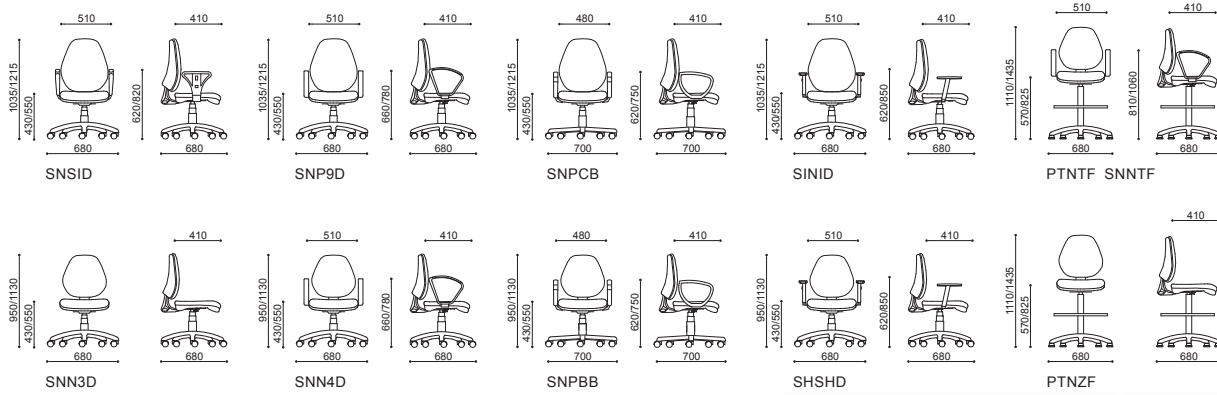

dotazioni meccaniche - mechanical features - caractéristiques mécaniques - características mecánicas - механические характеристики

- 01 schienale regolabile in altezza
adjustable backrest
dossier ajustable
respaldo regulable en altura
регулируемая спинка
- 02 sedile regolabile in altezza
height-adjustable seat
siège ajustable en hauteur
asiento regulable en altura
регулируемое по высоте сидение
- 03 sedile regolabile in profondità
depth-adjustable seat
siège ajustable en profondeur
asiento regulable en profundidad
регулируемое по глубине сидение
- 04 meccanismo di inclinazione sincronizzata
seat and back synchronized inclination mechanism
mécanisme d'inclinaison synchronisé du siège et du dossier
mecanismo de inclinación de asiento y respaldo sincronizada
механизм синхронизированного наклона сидения и спинки
- 05 meccanismo di inclinazione schienale
backrest inclination mechanism
mécanisme d'inclinaison du dossier
mecanismo de inclinación de respaldo
механизм наклона спинки сидения
- 06 dispositivo di regolazione tensione
device for tilting tension adjustment
système d'ajustement de la tension d'inclinaison
dispositivo de ajuste de tensión de oscilación
устройство для регулировки усилия наклона
- 07 sistema di sicurezza antirritorno
anti-return safety system
système de sécurité anti-retour
mecanismo de seguridad anti-retorno
невозвратная безопасная система
- 08 bracciolo regolabile in altezza
height-adjustable armrest
accoudoir ajustable en hauteur
reposabrazos ajustable en altura
регулируемый по высоте подлокотник
- 09 colonna con anello poggiapiedi regolabile in altezza
column with height-adjustable footrest ring
colonne avec repose-pieds ajustable en hauteur
columna con anillo reposapiés regulable en altura
стойка с регулируемой по высоте круговой подножкой



finiture e accessori - finishes and accessories - finitions et accessoires - acabados y accesorios - отделка и аксессуары

- A braccioli: regolabili - fissi ad anello
armrests: adjustable - ring-shaped fixed
accoudoir: ajustable - accoudoirs fixes en forme d'anneau
reposabrazos: regulables - fijos en forma de anillo
подлокотники: регулируемые - со стационарным кольцом
- B parti in plastica: nero
plastic: black
plastique: noir
materiales plásticos: negro
пластик: черный
- C basi girevoli a 5 razze: metallo con carter in polipropilene nero - poliammide
5 spoke swivel base: metal with black polypropylene housing - polyamide
piéd pivotant 5 branches: métal avec structure noire en polypropylène - polyamide
base giratoria de 5 radios: metal con protector de propileno negro - poliamida
вращающееся основание с 5 спицами: металл с черным полипропиленовым корпусом - полиамид

certificazioni - certifications - certifications - certificaciones - сертификаты

EN 13761 EN 1022 EN 1728 test by CATAS CLASSE 1IM

dimensioni e varianti - sizes and variants - tailles et variantes - tamaños y variaciones - размеры и варианты

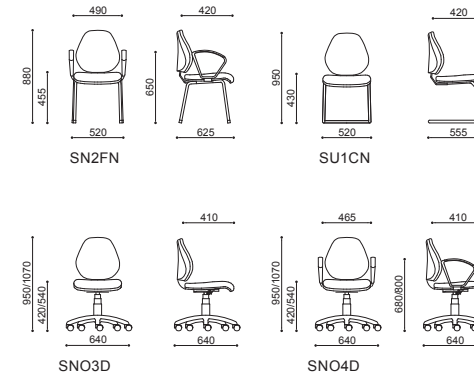

dotazioni meccaniche - mechanical features - caractéristiques mécaniques - características mecánicas - механические характеристики

- 01 sedile regolabile in altezza
height-adjustable seat
siège ajustable en hauteur
asiento regulable en altura
регулируемое по высоте сидение



finiture e accessori - finishes and accessories - finitions et accessoires - acabados y accesorios - отделка и аксессуары

- A braccioli: fissi ad anello
armrests: ring-shaped fixed
accoudoir: accoudoirs fixes en forme d'anneau
reposabrazos: fijos en forma de anillo
подлокотники: со стационарным кольцом
- B parti metalliche: verniciato nero
metal parts: painted black
pièces métalliques: peint coloris noir
partes metálicas: acabado en negro
металлические детали: окрашенный в черный цвет
- C parti in plastica: nero
plastic: black
plastique: noir
materiales plásticos: negro
пластик: черный
- D basi fisse: 4 gambe - a cantilever
fixed base: 4 legs - cantilever
bases fixes: 4 pieds - porte-à-faux
bases fijas: 4 patas - basculante
стационарное основание: 4 ножки - консоль
- E basi girevoli a 5 razze: poliammide
5 spoke swivel base: polyamide
piéd pivotant 5 branches: polyamide
base giratoria de 5 radios: poliamida
вращающееся основание с 5 спицами: полиамид

T.R.

standard swivel chair



TRN5D

TRN6D

TRNID



Poltroncina operativa imbottita, braccioli fissi o regolabili, schienale sagomato.

Padded swivel chair, fixed or adjustable armrests, moulded back.

Chaise tournante garnie, accoudoirs fixes ou ajustables, dossier moulé.

Silla giratoria acolchada, apoyabrazos fijos o regulables, respaldo moldeado.

Вращающийся стул с подбивкой, стационарными или регулируемыми подлокотниками, литой спинкой.



T.R.

standard swivel chair

certificazioni - certifications - certifications - certificaciones - сертификаты

D.L. 81/08 **EN 1335** test by CATAS

dimensioni e varianti - sizes and variants - tailles et variantes - tamaños y variaciones - размеры и варианты

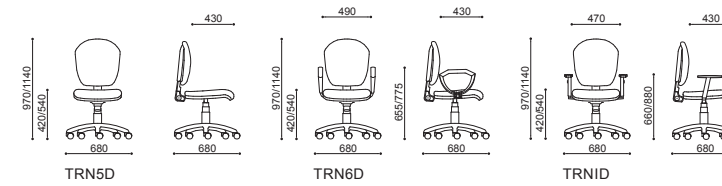

dotazioni meccaniche - mechanical features - caractéristiques mécaniques - características mecánicas - механические характеристики

- 01  schienale regolabile in altezza
adjustable backrest
dossier ajustable
respaldo regulable en altura
регулируемая спинка
- 02  sedile regolabile in altezza
height-adjustable seat
siège ajustable en hauteur
asiento regulable en altura
регулируемое по высоте сидение
- 03  meccanismo di inclinazione schienale
backrest inclination mechanism
mécanisme d'inclinaison du dossier
mecanismo de inclinación de respaldo
механизм наклона спинки сидения
- 04  bracciolo regolabile in altezza
height-adjustable armrest
accoudoir ajustable en hauteur
reposabrazos ajustable en altura
регулируемый по высоте подлокотник



finiture e accessori - finishes and accessories - finitions et accessoires - acabados y accesorios - отделка и аксессуары

- A** braccioli: regolabili - fissi ad anello
armrests: adjustable - ring-shaped fixed
accoudoir: ajustable - accoudoirs fixes en forme d'anneau
reposabrazos: regulables - fijos en forma de anillo
подлокотники: регулируемые - со стационарным кольцом
- B** parti in plastica: nero
plastic: black
plastique: noir
materiales plásticos: negro
пластик: черный
- C** basi girevoli a 5 razze: poliammide
5 spoke swivel base: polyamide
piéd pivotant 5 branches: polyamide
base giratoria de 5 radios: poliamida
вращающееся основание с 5 спицами: полиамид

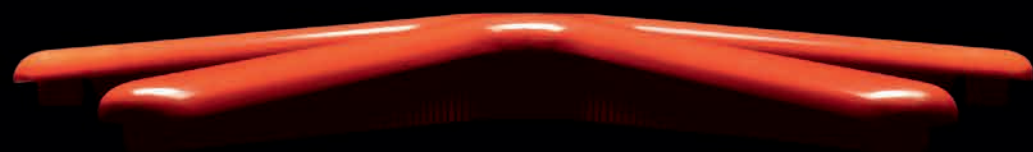
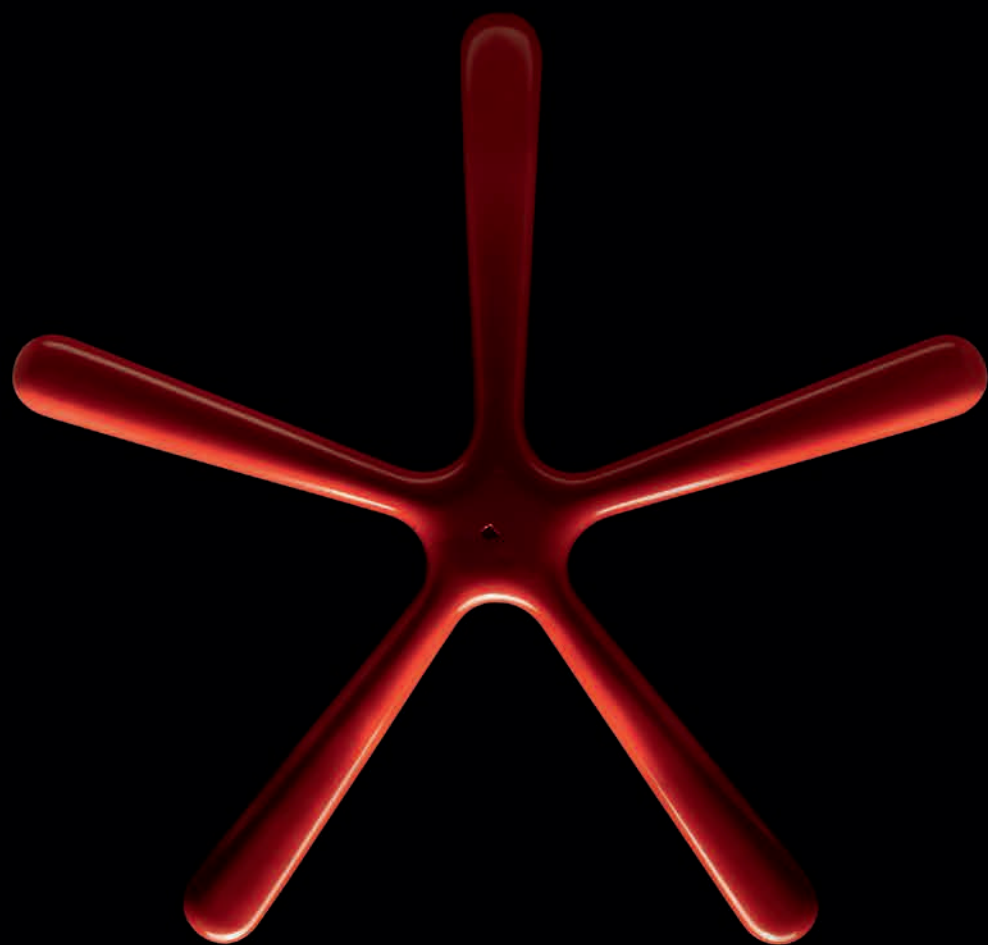

SEDUTE PER OSPITI

guest chair - chaises visiteurs - huespedes - гостевые стулья

VERSILIA	146
SUMATRA	150
MALTA CONTRACT	154
101 RETE	158
SULKY 201	162
TARIFA 101	164

1983 base fiore design: vittorio prato

VERSILIA



VERPF



Sedute per l'attesa. Base fissa a 4 gambe o 4 razze, versione girevole ed elevabile.

Waiting room chairs. Fixed 4-leg or 4- supports base, swivel and adjustable model.

Chaises de salle d'attente. Disponible sur 4 pieds ou 4 supports fixes, en version tournante et ajustable.

Sillas para sala de espera. Base de 4 patas fijas o de 4 soportes, modelo giratorio y regulable.

Стулья для зоны ожидания. Стационарное основание на 4 ножках или 4 опорах, крутящаяся или регулируемая модель.



VERSILIA

certificazioni - certifications - certifications - certificaciones - сертификаты

EN 1728 test by CATAS

dimensioni e varianti - sizes and variants - tailles et variantes - tamaños y variaciones - размеры и варианты

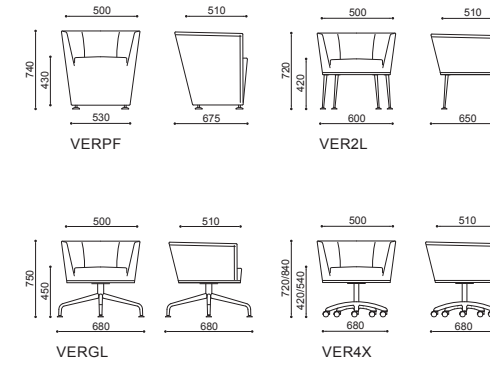

dotazioni meccaniche - mechanical features - caractéristiques mécaniques - características mecánicas - механические характеристики



01
sedile regolabile in altezza
height-adjustable seat
siège ajustable en hauteur
asiento regulable en altura
регулируемое по высоте сидение



finiture e accessori - finishes and accessories - finitions et accessoires - acabados y accesorios - отделка и аксессуары

- A** **cuscini:** fissi
cushions: fixed
assises: fixes
acolchados: fijos
подушки: стационарные
- B** **parti metalliche:** cromato
metal parts: chrome
pièces métalliques: chrome
partes metálicas: cromado
металлические детали: хромированный
- C** **basi fisse:** 4 gambe cromate
fixed base: 4 chrome legs
bases fixes: 4 pieds chromé
bases fijas: 4 patas cromadas
стационарное основание: 4 хромированные ножки
- D** **basi girevoli a 5 razze:** alluminio lucidato
5 spoke swivel base: polished aluminum
piéd pivotant 5 branches: aluminium poli
base giratoria de 5 radios: aluminio pulido
вращающееся основание с 5 спицами: полированный алюминий
- E** **terminali:** ruote - piedini in alluminio lucidato - piedi in metallo cromato
ends: wheels - polished aluminum feet - chromed metal feet
pieds: roulettes - pied en aluminium poli - pied en métal chromé
extremidades: ruedas - patas de aluminio pulido - patas de metal cromado
опоры: колеса - ножки из полированного алюминия - ножки из хромированного металла



VERGL

VER4X

VER2L

SUMATRA



SE19F



Sedute per l'attesa. Poltroncina integralmente imbottita, su piedini o ruote. Cuciture decorative e tasca portariviste integrata. Possibilità di inserimento di tavoletta scrittoio.

Waiting room chairs. Fully padded arm chairs on feet or wheels. Decorative seams and built-in magazine pocket. Desk attachment optional.

Chaises de salle d'attente. Fauteuils entièrement garnis montés sur roues ou sur pieds. Coutures décoratives. Range magazine intégré. Tablette optionnelle.

Sillas para sala de espera. Sillón totalmente acolchado, con o sin rueditas. Costuras decorativas y bolsillo integrado para guardar revistas. Escritorio opcional.

Стулья для зоны ожидания. Кресла с усиленной подбивкой на ножках или колесиках. Декоративные швы и встроенные отделения для журналов. В комплекте со столом в качестве опции.



SUMATRA

certificazioni - certifications - certifications - certificaciones - сертификаты

EN 1728 test by CATAS

dimensioni e varianti - sizes and variants - tailles et variantes - tamaños y variaciones - размеры и варианты

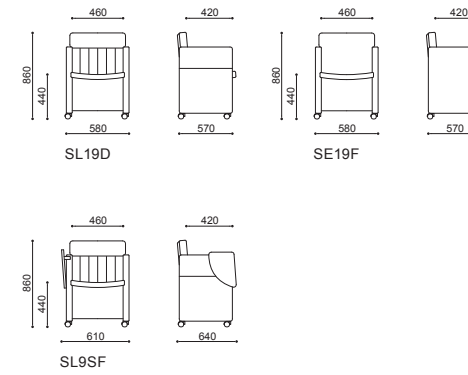

dotazioni meccaniche - mechanical features - caractéristiques mécaniques - características mecánicas - механические характеристики



bracciolo con tavoletta scrittoio antipánico
armrest with anti-panic writing table
accoudoir avec table anti-panique pour écrire
apoabrazos con escritorio antipánico
подлокотник со столиком для срочных записей



finiture e accessori - finishes and accessories - finitions et accessoires - acabados y accesorios - отделка и аксессуары

A **cuscini:** fissi
cushions: fixed
assises: fixes
acolchados: fijos
подушки: стационарные

B **terminali:** ruote - piedini in materiale plastico
ends: wheels - plastic feet
pieds: roulettes - pieds en plastique
extremidades: ruedas - patas de plástico
опоры: колеса - пластиковые ножки



SL9SF

SL19D

MALTA CONTRACT



701FB

702FB

702SC

601FA

602FA

502FN



501CN

502CC



Seduta per ospiti a slitta o a 4 gambe, schienale e sedile imbottiti o in plastica a vista. Possibilità di inserimento di tavoletta scrittoio.

Guest chair with 4 legs or sled-style, padded seat and back support in plastic as seen. Can be fitted with writing desk.

Chaise pour invités à coulisse ou à 4 pieds, dossier et siège rembourrés ou en plastique. Insertion de tablette possible.

Silla para invitados de patín o con 4 patas, con respaldo y asiento acolchado o con plástico a la vista. Posibilidad de añadir una pala para escritura.

Стул для гостей - складной или на четырех ножках, спинка и сиденье - с набивкой или пластмассовые. Возможность совместить с встроенным письменным столиком.



MALTA CONTRACT

certificazioni - certifications - certifications - certificaciones - сертификаты

EN 15373 EN 13761 EN 1022 EN 1728 test by CATAS

dimensioni e varianti - sizes and variants - tailles et variantes - tamaños y variaciones - размеры и варианты

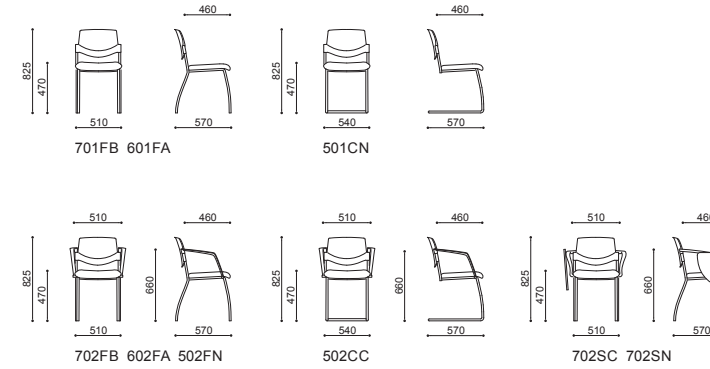

dotazioni meccaniche - mechanical features - caractéristiques mécaniques - características mecánicas - механические характеристики



bracciolo con tavoletta scrittoio antipanico
armrest with anti-panic writing table
accoudoir avec table anti-panique pour écrire
apoyabrazos con escritorio antipánico
подлокотник со столиком для срочных записей



seduta impilabile
stackable chair
chaise empilable
silla apilable
складированный стул



finiture e accessori - finishes and accessories - finitions et accessoires - acabados y accesorios - отделка и аксессуары

A parti metalliche: cromato - verniciato argento - verniciato nero - verniciato bianco
metal parts: chrome - painted silver - painted black - painted white
pièces métalliques: chrome - peint coloris argent - peint coloris noir - vernis blanc
partes metálicas: cromado - acabado plateado - acabado en negro - lacado blanco
металлические детали: хромированный - окрашенный в серебристый цвет - окрашенный в черный цвет - крашенный белый

B parti in plastica: nero - grigio - bianco
plastic: black - gray - white
plastique: noir - gris - blanc
materiales plásticos: negro - gris - blanco
пластик: черный - серый - белый

C seduta: imbottita o in plastica a vista
seat: padded, or in plastic as seen
siège: rembourré ou en plastique
asiento: acolchado o de plástico a la vista
сиденье: с набивкой или пластмассовое

D basi fisse: 4 gambe - a cantilever
fixed base: 4 legs - cantilever
bases fixes: 4 pieds - porte-à-faux
bases fijas: 4 patas - basculante
стационарное основание: 4 ножки - консоль

101 RETE



RN1FL - RN1SL



RN2VL

RN1FL

RN1SL

RN2FL

RN2SL



Seduta per ospiti a slitta o a 4 gambe, imbottita e con schienale in rete. Possibilità di inserimento di tavoletta scrittoio.

Sled or 4 leg padded guest chair with mesh back. Desk attachment optional.

Chaise d'accueil à pied traîneau ou à 4 pieds, dossier filet. Tablette optionnelle.

Silla de visita tipo trineo o de 4 patas acolchada con respaldo de malla. Escritorio opcional.

Гостевой стул скользящий или на 4 ножках с сетчатой спинкой. В комплекте со столом в качестве опции.



101 RETE

certificazioni - certifications - certifications - certificaciones - сертификаты

EN 13761 **EN 1022** **EN 1728** test by CATAS

dimensioni e varianti - sizes and variants - tailles et variantes - tamaños y variaciones - размеры и варианты

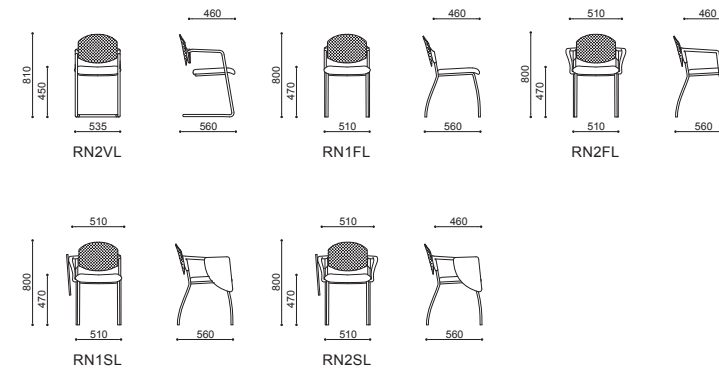

dotazioni meccaniche - mechanical features - caractéristiques mécaniques - características mecánicas - механические характеристики



bracciolo con tavoletta scrittoio antipanico
armrest with anti-panic writing table
accoudoir avec table anti-panique pour écrire
apoyabrazos con escritorio antipánico
подлокотник со столиком для срочных записей



seduta impilabile
stackable chair
chaise empilable
silla apilable
складированный стул



finiture e accessori - finishes and accessories - finitions et accessoires - acabados y accesorios - отделка и аксессуары

A parti metalliche: cromato - verniciato argento - verniciato nero
metal parts: chrome - painted silver - painted black
pièces métalliques: chrome - peint coloris argent - peint coloris noir
partes metálicas: cromado - acabado plateado - acabado en negro
металлические детали: хромированный - окрашенный в серебристый цвет - окрашенный в черный цвет

B parti in plastica: nero
plastic: black
plastique: noir
materiales plásticos: negro
пластик: черный

C basi fisse: 4 gambe - a cantilever
fixed base: 4 legs - cantilever
bases fixes: 4 pieds - porte-à-faux
bases fijas: 4 patas - basculante
стационарное основание: 4 ножки - консоль

SULKY 201



S22VL S202C S201C S21SC S21SC - S22SC



SULKY 201

certificazioni - certifications - certifications - certificaciones - сертификаты

EN 13761 EN 1022 EN 1728 test by CATAS CLASSE 1IM

dimensioni e varianti - sizes and variants - tailles et variantes - tamaños y variaciones - размеры и варианты

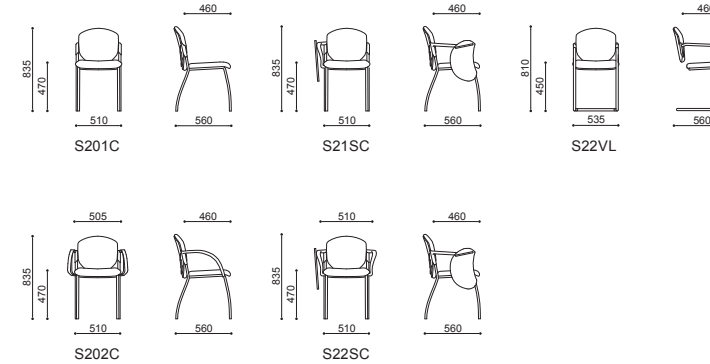

dotazioni meccaniche - mechanical features - caractéristiques mécaniques - características mecánicas - механические характеристики



bracciolo con tavoletta scrittoio antipanico
armrest with anti-panic writing table
accouoir avec table anti-panique pour écrire
apoayabrazos con escritorio antipánico
подлокотник со столиком для срочных записей



seduta impilabile
stackable chair
chaise empilable
silla apilable
складированный стул



finiture e accessori - finishes and accessories - finitions et accessoires - acabados y accesorios - отделка и аксессуары

A parti metalliche: cromato - verniciato argento - verniciato nero
metal parts: chrome - painted silver - painted black
pièces métalliques: chrome - peint coloris argent - peint coloris noir
partes metálicas: cromado - acabado plateado - acabado en negro
металлические детали: хромированный - окрашенный в серебристый цвет - окрашенный в черный цвет

B parti in plastica: nero
plastic: black
plastique: noir
materiales plásticos: negro
пластик: черный

C basi fisse: 4 gambe - a cantilever
fixed base: 4 legs - cantilever
bases fixes: 4 pieds - porte-à-faux
bases fijas: 4 patas - basculante
стационарное основание: 4 ножки - юнсоля

Seduta per ospiti a slitta o a 4 gambe. Struttura in tubolare di acciaio con possibilità di inserimento di tavoletta scrittoio.

Sled base or 4 leg guest chair. Tubular steel frame with desk attachment optional.

Chaise d'accueil à pied traîneau ou à 4 pieds. Cadre tubulaire en acier avec tablette optionnelle.

Silla de visita tipo trineo o de 4 patas. Estructura tubular en acero con escritorio opcional.

Гостевой стул, скользящий или на 4 ножках. Трубчатый стальной каркас с креплением для столика в качестве опции.

TARIFA 101

Seduta per ospiti a slitta o a 4 gambe, interamente in legno o imbottita. Possibilità di inserimento di tavoletta scrittoio.

Sled or 4 leg guest chair, entirely made from wood or padded. Desk attachment optional.

Chaise d'accueil à pied traîneau ou à 4 pieds, entièrement en bois ou garnie. Tablette optionnelle.

Silla de visita tipo trineo o de 4 patas, de madera o acolchada. Escritorio opcional.

Гостевой стул скользящий или на 4 ножках, целиком изготовленный из древесины или с подбивкой. В комплекте со столом в качестве опции.



TARIFA 101

certificazioni - certifications - certifications - certificaciones - сертификаты

EN 15373

EN 13761

EN 1022

EN 1728

test by CATAS



CLASSE 1IM

dimensioni e varianti - sizes and variants - tailles et variantes - tamaños y variaciones - размеры и варианты

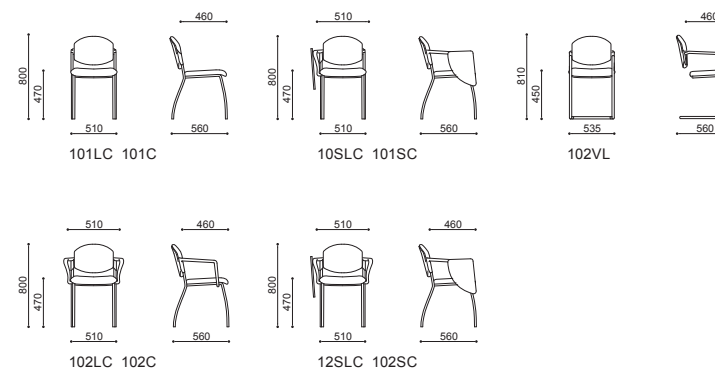

dotazioni meccaniche - mechanical features - caractéristiques mécaniques - características mecánicas - механические характеристики



bracciolo con tavoletta scrittoio antipanico
armrest with anti-panic writing table
accoudoir avec table anti-panique pour écrire
apoyabrazos con escritorio antipánico
подлокотник со столиком для срочных записей



seduta impilabile
stackable chair
chaise empilable
silla apilable
складированный стул

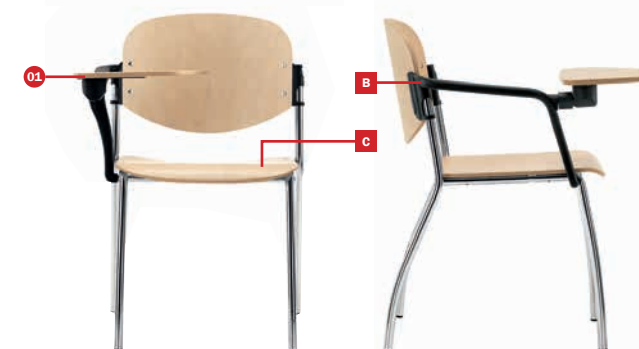

finiture e accessori - finishes and accessories - finitions et accessoires - acabados y accesorios - отделка и аксессуары

A parti metalliche: cromato - verniciato argento - verniciato nero
metal parts: chrome - painted silver - painted black
pièces métalliques: chrome - peint coloris argent - peint coloris noir
partes metálicas: cromado - acabado plateado - acabado en negro
металлические детали: хромированный - окрашенный в серебристый цвет - окрашенный в черный цвет

B parti in plastica: nero
plastic: black
plastique: noir
materiales plásticos: negro
пластик: черный

C parti in legno: faggio
wood: beech
bois: hêtre
madera: haya
дерево: береза

D basi fisse: 4 gambe - a cantilever
fixed base: 4 legs - cantilever
bases fixes: 4 pieds - porte-à-faux
bases fijas: 4 patas - basculante
стационарное основание: 4 ножки - консоль



101LC

102LC

10SLC

12SLC

101C

102C

101SC

102SC



SEDUTE PER L'ATTESA

waiting areas - attentes - sillas de espera - комнаты ожидания

SAMOA	168
MATIS	172
ALIAS AS	178
ALIAS MODULI	184
POUF ALIAS	192
MINIRELAX	196
GIAVA	200
ANTIGUA	204
LINEA R	208
LINEA TRE	212
SULKY ATTESE	218

SAMOA



**Sedute per l'attesa. Poltrona e divanetto a due posti.
Struttura in tubo cromato o verniciato, bracciolo
aperto e chiuso.**

Waiting room chairs. Armchair and love seats. Tubular
chrome or painted frame, open or closed armrests.

Chaises de salle d'attente. Fauteuil et canapé. Cadre
peint ou chromé, accoudoirs ouverts ou fermés.

Sillas para sala de espera. Sillón y sillón tipo love seat.
Marco tubular de cromo o pintado, con apoyabrazos
abiertos o cerrados.

Стулья для зоны ожидания. Кресла и двухместные диваны.
Трубчатый хромированный или окрашенный каркас,
открытые или закрытые подлокотники.



SAMOA

certificazioni - certifications - certifications - certificaciones - сертификаты

EN 1728 test by CATAS

dimensioni e varianti - sizes and variants - tailles et variantes - tamaños y variaciones - размеры и варианты

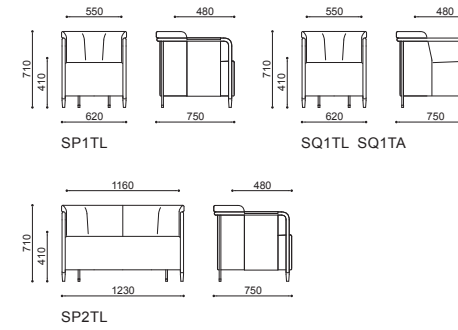

finiture e accessori - finishes and accessories - finitions et accessoires - acabados y accesorios - отделка и аксессуары

- A** braccioli: aperti - chiusi
armrests: open - closed
accoudoir: ouvert - fermé
reposabrazos: abiertos - cerrados
подлокотники: открытые - закрытые
- B** cuscini: fissi
cushions: fixed
assises: fixes
acolchados: fijos
подушки: стационарные
- C** parti metalliche: cromato - verniciato argento
metal parts: chrome - painted silver
pièces métalliques: chrome - peint coloris argent
partes metálicas: cromado - acabado plateado
металлические детали: хромированный - окрашенный в серебристый цвет
- D** terminali: piedini in materiale plastico
ends: plastic feet
pieds: pieds en plastique
extremidades: patas de plástico
опоры: пластиковые ножки



SQ1TL

SP1TL

SP2TL

MATIS



**Sedute per l'attesa. Poltrona e divani a due e tre posti.
Struttura in tubo cromato, tavolino di cortesia.**

Waiting room chairs. Arm chair, love seat and sofa.
Tubular chrome frame, service table.

Chaises de salle d'attente. Fauteuil, canapé et divan.
Cadre en tubes chromés, tablette.

Sillas para sala de espera. Sillón, sofá de dos y tres
plazas. Estructura tubular cromada, mesita.

Стулья для зоны ожидания. Кресло, двухместный
диван и софа. Трубочатое хромированное основание,
журнальный столик.



MA22L



MA33L





MATIS

certificazioni - certifications - certifications - certificaciones - сертификаты

EN 15373

EN 1022

EN 1728

test by CATAS

dimensioni e varianti - sizes and variants - tailles et variantes - tamaños y variaciones - размеры и варианты

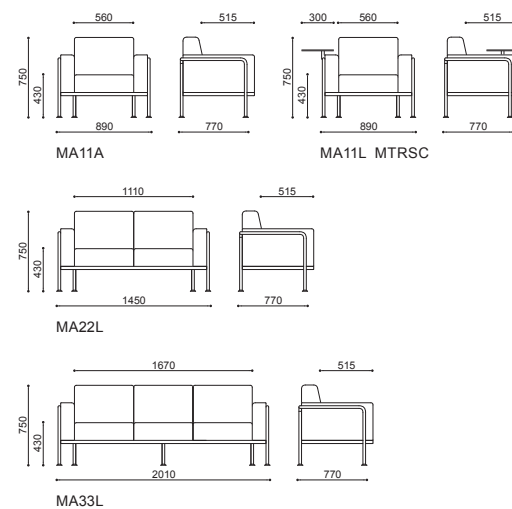

finiture e accessori - finishes and accessories - finitions et accessoires - acabados y accesorios - отделка и аксессуары

- A** **cuscini:** amovibili
cushions: removable
assises: amovibles
acolchados: extraíbles
подушки: съёмные
- B** **parti metalliche:** cromato - verniciato argento
metal parts: chrome - painted silver
pièces métalliques: chrome - peint coloris argent
partes metálicas: cromado - acabado plateado
металлические детали: хромированный - окрашенный в серебристый цвет
- C** **terminali:** piedini in materiale plastico
ends: plastic feet
pièds: pieds en plastique
extremidades: patas de plástico
опоры: пластиковые ножки



MA11L + MTRSC

ALIAS AS



AS30L



Sedute per l'attesa. Poltrona e divanetto a due e tre posti, imbottitura integrale. Piedini in alluminio pressofuso.

Waiting room chairs. Arm chair, love seat and 3-seat sofa, fully padded. Pressure cast aluminum feet.

Chaises de salle d'attente. Fauteuil, canapé 2 et 3 places, entièrement garnis. Pieds en aluminium coulé sous pression.

Sillas para sala de espera. Sillón y sofá de dos y tres plazas totalmente acolchados. Patas de aluminio fundido a presión.

Сиденья для зоны ожидания. Кресло, софа и трёхместный диван с усиленной подбивкой. Ножки из литого под давлением алюминия.



AS20L





ALIAS AS

certificazioni - certifications - certifications - certificaciones - сертификаты

EN 16139

EN 1022

EN 1728

test by CATAS

dimensioni e varianti - sizes and variants - tailles et variantes - tamaños y variaciones - размеры и варианты

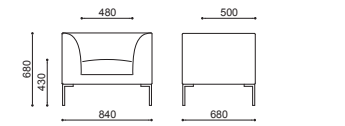

AS10L

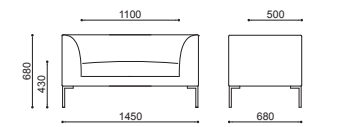

AS20L

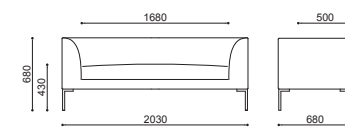

AS30L



finiture e accessori - finishes and accessories - finitions et accessoires - acabados y accesorios - отделка и аксессуары

A **cuscin:** amovibili
cushions: removable
assises: amovibles
acolchados: extraíbles
подушки: съемные

B **terminali:** piedini in alluminio lucidato - verniciato argento
ends: polished aluminum feet - painted silver
pieds: pied en aluminium poli - peint coloris argent
extremidades: patas de aluminio pulido - acabado plateado
опоры: ножки из полированного алюминия - окрашенный в серебристый цвет



AS10L

ALIAS MODULI

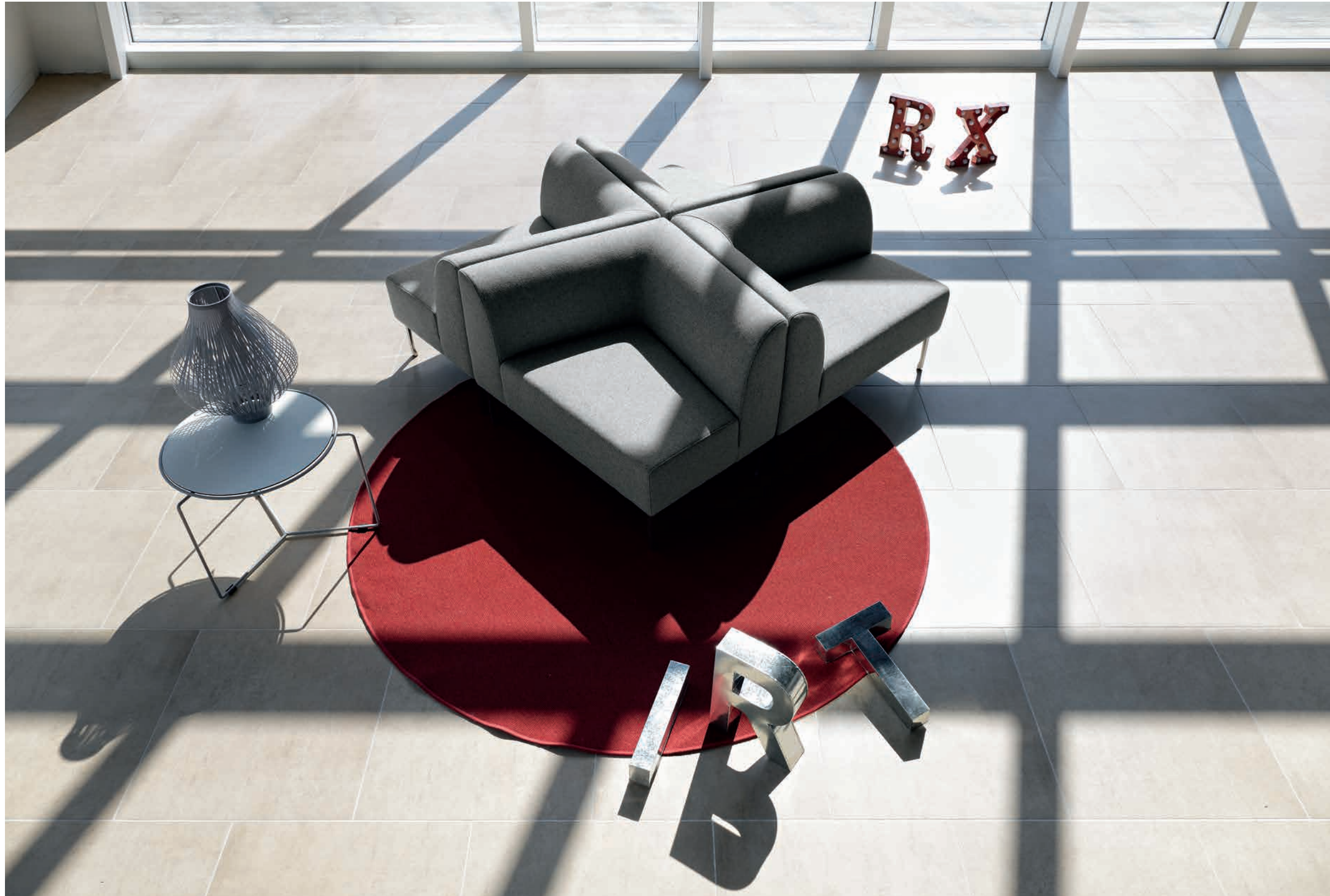

Sedute per l'attesa. Sistema di sedute modulari asimmetriche, utilizzabili singolarmente o abbinate per creare zone di attesa e ricevimento in un'ampia varietà di configurazioni. Piedini in alluminio pressofuso.

Waiting room chairs. Asymmetric modular, can be used singularly, or together to create a waiting-room and reception area, with a wide range of configurations. Legs in cast aluminium.

Siège pour salle d'attente. Système de sièges modulaires asymétriques, pouvant être utilisés seuls ou combinés pour créer des zones d'attente et de réception dans différentes configurations. Pieds en aluminium moulé sous pression.

Sillas de espera. Sistema de sillas modulares asimétricas, con opción de uso individual o combinado para crear zonas de espera y recepción en una amplia variedad de configuraciones. Pies de aluminio fundido a presión.

Стулья для зала ожидания. Модульные асимметричные стулья, для использования по отдельности или совмещения с целью оснащения зон ожидания и приема в различных конфигурациях. Ножки из литого алюминия.





AS1DL

AS2DL





ALIAS MODULI

certificazioni - certifications - certifications - certificaciones - сертификаты

EN 16139 EN 1022 EN 1728 test by CATAS

dimensioni e varianti - sizes and variants - tailles et variantes - tamaños y variaciones - размеры и варианты

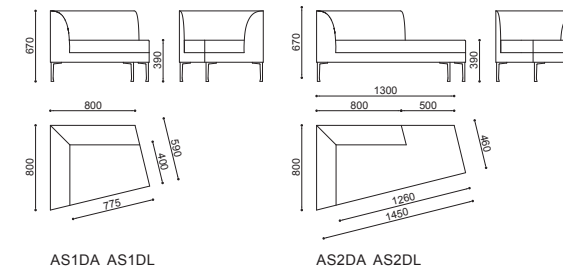

esempi di composizione - examples of composition - exemples de composition - ejemplos de composición - примеры совмещения

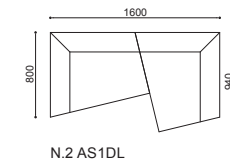

modulo a 2 posti contigui
2 person adjoining module
module à 2 sièges joints
módulo de 2 plazas contiguas
модуль двухместный смежный

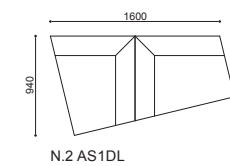

modulo a 2 posti singoli
2 person single module
module à 2 sièges isolés
módulo de 2 plazas individuales
модуль из 2 одноместных стульев

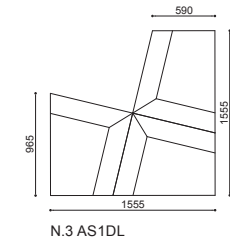

angolare a 3 posti singoli
3 person corner module
angulaire à 3 sièges isolés
esquinero de 3 plazas individuales
модуль угловой из 3 одноместных стульев

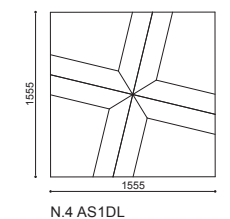

isola a 4 posti singoli
stand-alone with 4 single places
île à 4 sièges isolés
isla de 4 plazas individuales
"островок" из 4 одноместных стульев

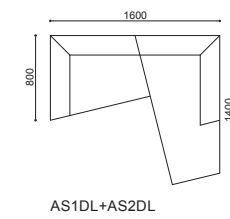

modulo a 2 posti contigui, con allungo laterale
2 person adjoining module, with side extension
module à 2 sièges joints, avec allonge latérale
módulo de 2 plazas contiguas, con prolongación lateral
модуль двухместный смежный, с продленной боковой частью

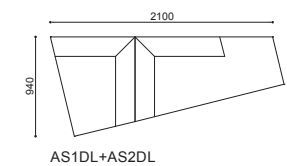

modulo a 2 posti singoli, con allungo laterale
2 person single module, with side extension
module à 2 sièges isolés, avec allonge latérale
módulo de 2 plazas individuales, con prolongación lateral
модуль из 2 одноместных стульев, с удлиненной боковой частью



finiture e accessori - finishes and accessories - finitions et accessoires - acabados y accesorios - отделка и аксессуары

A terminali: piedini in alluminio lucidato - verniciato argento
ends: polished aluminum feet - painted silver
pieds: pied en aluminium poli - peint coloris argent
extremidades: patas de aluminio pulido - acabado plateado
опоры: ножки из полированного алюминия - окрашенный в серебристый цвет

POUF ALIAS



Serie di pouf delle forme arrotondate, disponibili in tre dimensioni, con eventuale rivestimento bicolore. I pouf si possono abbinare con Alias Modulo ed i tavolini Calice per arredare in modo informale e divertente ambienti collettivi di incontro. I pouf sono dotati di puntali antiscivolo.

Series of poufs with rounded forms, in 3 sizes, with possibility of twin colour finishing. The poufs can be matched with Alias Modules and Calice tables to furnish an informal and exciting communal area. The poufs are fitted with non-slip pieces.

Série de poufs de forme ronde, disponibles en trois dimensions, avec un éventuel revêtement bicolore. Les poufs peuvent être assortis avec le Module Alias et les tables basses Calice afin de décorer de manière informelle et ludique les salles de détente collectives. Les poufs sont dotés de points antidérapants.

Serie de pufs de formas redondeadas, disponibles en tres tamaños, con un posible acabado en dos tonos. Los pufs se pueden combinar con Alias Modulo y con las mesas Calice para decorar ambientes colectivos de encuentro de un modo informal y divertido. Los pufs disponen de punteras antideslizantes.

Серия пуфов с округленными формами, доступных в трех размерах, с возможностью двухцветного покрытия. Пуфы можно совместить с Alias Modulo и со столиками Calice для неформального и веселого украшения зон, предусмотренных для коллективных совещаний. Пуфы оснащены ножками против скольжения.



POUF ALIAS

dimensioni e varianti - sizes and variants - tailles et variantes - tamaños y variaciones - размеры и варианты

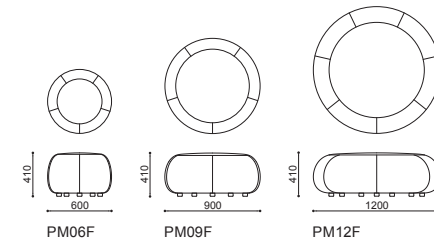

finiture e accessori - finishes and accessories - finitions et accessoires - acabados y accesorios - отделка и аксессуары

- A** **terminali:** piedini in materiale plastico
- ends:** plastic legs
- pieds:** pieds en plastique
- extremidades:** pies de material plástico
- опоры:** пластмассовые ножки

MINIRELAX



MR10L



MR20L



MR30L



Sedute per l'attesa. Poltrona e divanetto a due e tre posti, imbottitura integrale. Piedini in alluminio pressofuso.

Waiting room chairs. Arm chair, love seat and 3-seat sofa, fully padded. Pressure cast aluminum feet.

Chaises de salle d'attente. Fauteuil, canapé 2 et 3 places, entièrement garnis. Pieds en aluminium coulé sous pression.

Sillas para sala de espera. Sillón y sofá de dos y tres plazas totalmente acolchados. Patas de aluminio fundido a presión.

Сиденья для зоны ожидания. Кресло, софа и трёхместный диван с усиленной подбивкой. Ножки из литого под давлением алюминия.



MINIRELAX

certificazioni - certifications - certifications - certificaciones - сертификаты

EN 1728 test by CATAS

dimensioni e varianti - sizes and variants - tailles et variantes - tamaños y variaciones - размеры и варианты

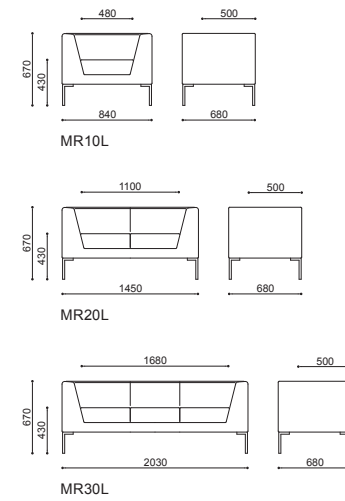

finiture e accessori - finishes and accessories - finitions et accessoires - acabados y accesorios - отделка и аксессуары

- A** **cuscini:** amovibili
cushions: removable
assises: amovibles
acolchados: extraíbles
подушки: съемные
- B** **terminali:** piedini in alluminio lucidato - verniciato argento
ends: polished aluminum feet - painted silver
pieds: pied en aluminium poli - peint coloris argent
extremidades: patas de aluminio pulido - acabado plateado
опоры: ножки из полированного алюминия - окрашенный в серебристый цвет



GLPD

GL2P



Sedute per l'attesa. Poltroncina e divanetto a due posti, imbottitura integrale. Inserto decorativo in pelle nera.

Waiting room chairs. Arm chair and love seat, fully padded. Decorative black leather accents.

Chaises de salle d'attente. Fauteuil et canapé, entièrement garnis. Habillage en cuir noir.

Asientos para sala de espera. Sillón y sofá de dos plazas totalmente acolchados. Detalles decorativos en cuero negro.

Стулья для зоны ожидания. Кресло, двухместный диван с усиленной подбивкой. Декоративные акценты из черной кожи.



GIAVA

certificazioni - certifications - certifications - certificaciones - сертификаты

EN 1022 **EN 1728** test by CATAS

dimensioni e varianti - sizes and variants - tailles et variantes - tamaños y variaciones - размеры и варианты

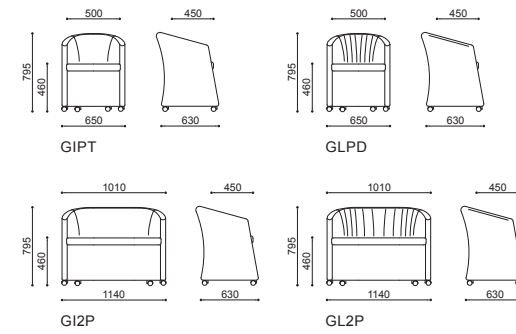

finiture e accessori - finishes and accessories - finitions et accessoires - acabados y accesorios - отделка и аксессуары

- A** **cuscini:** fissi
cushions: fixed
assises: fixes
acolchados: fijos
подушки: стационарные
- B** **terminali:** ruote - piedini in materiale plastico
ends: wheels - plastic feet
pieds: roulettes - pieds en plastique
extremidades: ruedas - patas de plástico
опоры: колеса - пластиковые ножки



GIPT

GI2P

ANTIGUA



Sedute per l'attesa. Poltrona e divani a due e tre posti, imbottitura integrale. Design classico e raffinato.

Waiting room chairs. Arm chair, love seat and sofa, fully padded. Classic and elegant design.

Chaises de salle d'attente. Fauteuil, canapé et divan, entièrement garnis. Allure classique et élégante.

Asientos para sala de espera. Sillón y sofá de dos y tres plazas totalmente acolchados. Diseño clásico y elegante.

Стулья для зоны ожидания. Кресло, двухместный диван и софа с усиленной подбивкой. Классический и элегантный дизайн.

ANTIGUA

dimensioni e varianti - sizes and variants - tailles et variantes - tamaños y variaciones - размеры и варианты

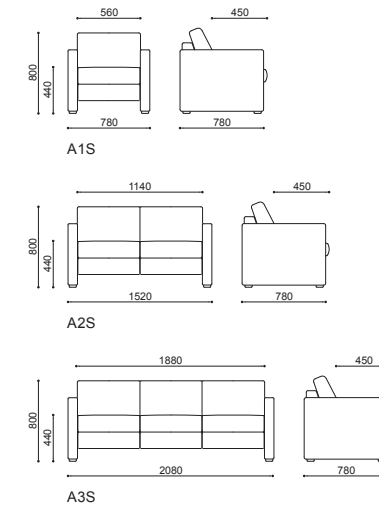

finiture e accessori - finishes and accessories - finitions et accessoires - acabados y accesorios - отделка и аксессуары

- A** **cuscini:** amovibili
cushions: removable
assises: amovibles
acolchados: extraíbles
подушки: съёмные
- B** **terminali:** piedini in materiale plastico
ends: plastic feet
pieds: pieds en plastique
extremidades: patas de plástico
опоры: пластиковые ножки



A1S

A2S

A3S

LINEA R



RN20L

RN30L

RN40L



Sedute per l'attesa. Sistema su barra da 2 a 3 posti. Basamento in finitura cromo lucido o verniciato, sedile imbottito e schienale in rete nera.

Waiting room chairs. 2-3 seat stool system. Polished or painted chrome finish base, padded seat and black mesh back.

Chaises de salle d'attente. Sièges-poutre de 2 à 3 places. Base finition chrome poli ou peint, siège garni et dossier filet noir.

Sillas para sala de espera. Bancos de 2 y 3 asientos. Base en acabado cromado pulido o pintado asiento acolchado y respaldo de malla negra.

Стулья для зоны ожидания. 2-3 табурета. Основания из полированного или окрашенного хрома, сидение с подбивкой и сетчатая черная спинка.



LINEA R

certificazioni - certifications - certifications - certificaciones - сертификаты

EN 1728 test by CATAS

dimensioni e varianti - sizes and variants - tailles et variantes - tamaños y variaciones - размеры и варианты

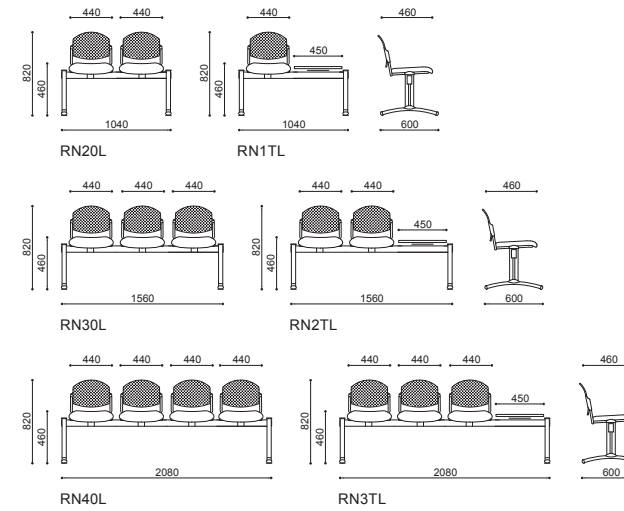

dotazioni meccaniche - mechanical features - caractéristiques mécaniques - características mecánicas - механические характеристики



01
 piedini regolabili in altezza
 height adjustable feet
 pied ajustable en hauteur
 patas ajustables en altura
 регулируемая по высоте ножка

bracciolo con tavoletta scrittoio antipanico
 armrest with anti-panic writing table
 accoudoir avec table anti-panique pour écrire
 apoyabrazos con escritorio antipánico
 подлокотник со столиком для срочных записей



finiture e accessori - finishes and accessories - finitions et accessoires - acabados y accesorios - отделка и аксессуары

A parti metalliche: cromato - verniciato argento - verniciato nero
 metal parts: chrome - painted silver - painted black
 pièces métalliques: chrome - peint coloris argent - peint coloris noir
 partes metálicas: cromado - acabado plateado - acabado en negro
 металлические детали: хромированный - окрашенный в серебристый цвет - окрашенный в черный цвет

B parti in plastica: nero
 plastic: black
 plastique: noir
 materiales plásticos: negro
 пластик: черный

C terminali: piedini in materiale plastico
 ends: plastic feet
 pieds: pieds en plastique
 extremidades: patas de plástico
 опоры: пластиковые ножки

tavolini sedute su trave: laminato nero
 tables on beam: black laminate
 tablettes sur poutre: laminé noir
 mesitas de viga: superficie negra
 столы на балочной опоре: черный ламинат



RN1TL

RN2TL

RN3TL

LINEA TRE



LM1TA

LM2TA



LM3TA



**Sedute per l'attesa, singole o su barra da 2 a 5 posti.
Imbottiture per sedile e schienale.**

Waiting room chairs, individual or 2-5 seat stools. Padded seat and back.

Chaises de salle d'attente, individuels ou sièges-poutre de 2 à 5 places. Siège et dossier garnis.

Sillas para sala de espera, bancos individuales o de 2 a 5 asientos. Asiento y respaldo acolchado.

Стулья для зоны ожидания, индивидуальные или 2-5 табурета. Сидение и спинка с подбивкой.



LM20A

LM30A

LM40A

LL30A



LINEA TRE

certificazioni - certifications - certifications - certificaciones - сертификаты

EN 1728 test by CATAS

dimensioni e varianti - sizes and variants - tailles et variantes - tamaños y variaciones - размеры и варианты

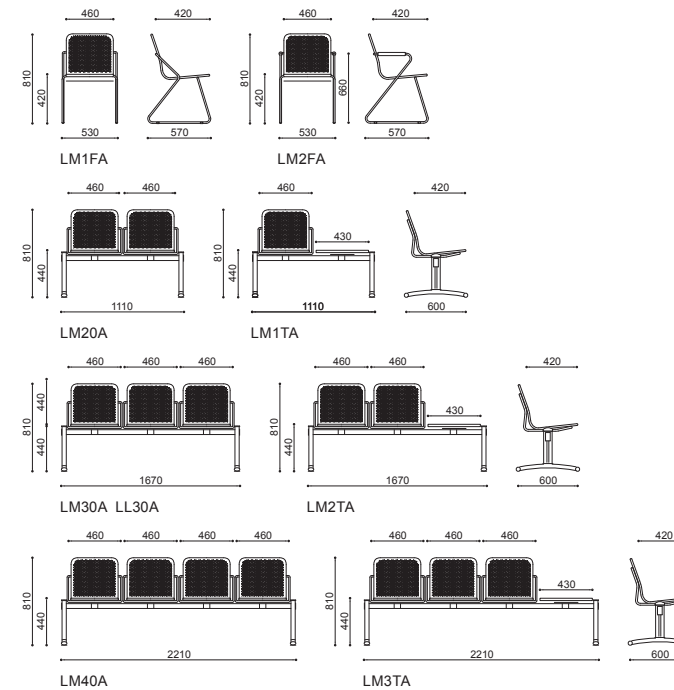

dotazioni meccaniche - mechanical features - caractéristiques mécaniques - características mecánicas - механические характеристики



01
 piedini regolabili in altezza
 height adjustable feet
 pied ajustable en hauteur
 patas ajustables en altura
 регулируемая по высоте ножка



finiture e accessori - finishes and accessories - finitions et accessoires - acabados y accesorios - отделка и аксессуары

- A** **cuscini:** fissi
cushions: fixed
assises: fixes
acolchados: fijos
подушки: стационарные
- B** **parti metalliche:** verniciato argento - verniciato nero
metal parts: painted silver - painted black
pièces métalliques: peint coloris argent - peint coloris noir
partes metálicas: acabado plateado - acabado en negro
металлические детали: окрашенный в серебристый цвет - окрашенный в черный цвет
- C** **tavolini sedute su trave:** lamiera di metallo
tables on beam: metal sheet
tablettes sur poutre: plateau en métal
mesitas de viga: superficie de metal
столы на балочной опоре: металлический лист
- D** **terminali:** piedini in materiale plastico
ends: plastic feet
piéds: pieds en plastique
extremidades: patas de plástico
опоры: пластиковые ножки



LM1FA

LM2FA

SULKY ATTESE



Sedute per l'attesa. Sistema su barra da 2 a 5 posti. Sedile e schienale completamente imbottito, tavolino di servizio.
Waiting room chairs. 2-5 seat stool system. Fully padded seat and back, table.
Chaises de salle d'attente. Sièges-poutre de 2 à 5 places. Siège et dossier entièrement garnis, tablette.
Sillas para sala de espera. Sistema de bancos de 2 a 5 asientos. Asientos y respaldos totalmente acolchados, mesita.
Стулья для зоны ожидания. 2-5 табурета. Сидение и спинка с усиленной подбивкой, журнальный столик.

SULKY ATTESE

certificazioni - certifications - certifications - certificaciones - сертификаты

EN 1728 test by CATAS

dimensioni e varianti - sizes and variants - tailles et variantes - tamaños y variaciones - размеры и варианты

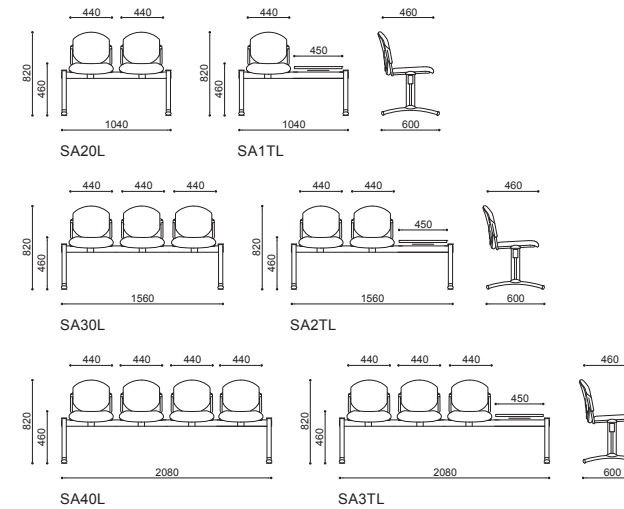

dotazioni meccaniche - mechanical features - caractéristiques mécaniques - características mecánicas - механические характеристики

01



pedini regolabili in altezza
height adjustable feet
ped ajustable en hauteur
patas ajustables en altura
регулируемая по высоте ножка



bracciolo con tavoletta scrittoio antipánico
armrest with anti-panic writing table
accoudoir avec table anti-panique pour écrire
apoyabrazos con escritorio antipánico
подлокотник со столиком для срочных записей



finiture e accessori - finishes and accessories - finitions et accessoires - acabados y accesorios - отделка и аксессуары

A parti metalliche: cromato - verniciato argento - verniciato nero
metal parts: chrome - painted silver - painted black
pièces métalliques: chrome - peint coloris argent - peint coloris noir
partes metálicas: cromado - acabado plateado - acabado en negro
металлические детали: хромированный - окрашенный в серебристый цвет - окрашенный в черный цвет

B parti in plastica: nero
plastic: black
plastique: noir
materiales plásticos: negro
пластик: черный

C tavolini sedute su trave: laminato nero
tables on beam: black laminate
tablettes sur poutre: laminé noir
mesitas de viga: superficie negra
столы на балочной опоре: черный ламинат

D terminali: piedini in materiale plastico
ends: plastic feet
pieds: pieds en plastique
extremidades: patas de plástico
опоры: пластиковые ножки

parti in legno: faggio
wood: beech
bois: hêtre
madera: haya
дерево: береза



SA1TL

SA2TL

SA3TL

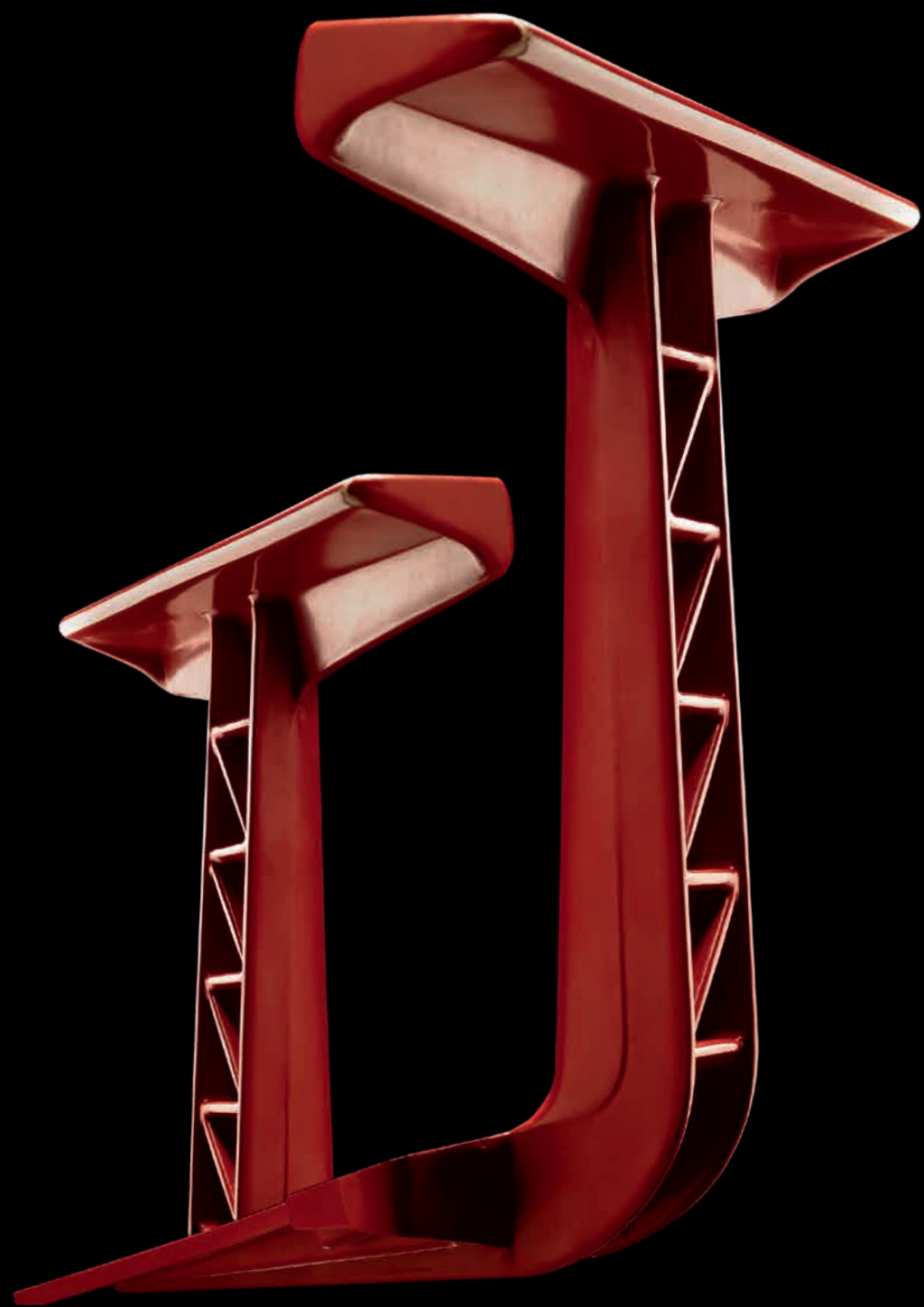

COMPLEMENTI

accessories - complements - complementos - мебельные аксессуары

CLASSIC	224
CALICE	228
QUADRO	232

CLASSIC



Tavolo da fumo dall'aspetto sobrio e raffinato, struttura in tubolare cromato o verniciato argento, vetro trasparente o acidato.

Plain and refined coffee table in tubular chrome or painted silver. Clear or frosted glass.

Table basse à l'aspect sobre et raffiné, structure en tubulaire chromé ou vernis argenté, verre transparent ou passé à l'acide.

Mesa de centro con aspecto sobrio y refinado, estructura tubular cromada o lacada en plateado, cristal transparente o ácido.

Столлик умеренного, изысканного вида, трубчатый хромированный или крашенный в цвет серебра каркас, прозрачное или матовое стекло.



CLASSIC

certificazioni - certifications - certifications - certificaciones - сертификаты

EN 14072 test by CATAS

dimensioni e varianti - sizes and variants - tailles et variantes - tamaños y variaciones - размеры и варианты

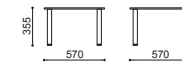

TB4CC TB4SC

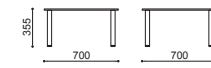

TB1CC TB1SC

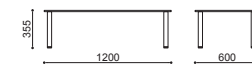

TB3CC TB3SC

dotazioni meccaniche - mechanical features - caractéristiques mécaniques - características mecánicas - механические характеристики



01
 piedini regolabili in altezza
 height adjustable feet
 pied ajustable en hauteur
 patas ajustables en altura
 регулируемая по высоте ножка



02
TEMPERED
 vetro temperato
 tempered glass
 verre trempé
 cristal templado
 закаленное стекло



01
finiture e accessori - finishes and accessories - finitions et accessoires - acabados y accesorios - отделка и аксессуары

A parti metalliche: cromato - verniciato argento
metal parts: chrome - painted silver
pièces métalliques: chrome - peint coloris argent
partes metálicas: cromado - acabado plateado
металлические детали: хромированный - окрашенный в серебристый цвет

B tavoli da fumo: vetro trasparente - vetro satinato
smoking tables: clear glass - frosted glass
tables de fumeurs: verre transparent - verre dépoli
mesas auxiliares: cristal transparente - cristal satinado
столы для курения: прозрачное стекло - матовое стекло

C terminali: piedini in materiale plastico
ends: plastic feet
piés: piés en plastique
extremidades: patas de plástico
опоры: пластиковые ножки



TB4CC

TB1CC

TB3CC

CALICE



Tavolo da fumo dai richiami classici e dalle forme morbide, struttura in metallo e piano in vetro o hpl.

Classic soft formed, metal coffee table, with glass or HPL top.

Table basse aux accents classiques et aux formes douces, structure en métal et plan en verre ou HPL.

Mesa de centro de estilo clásico y formas suaves, estructura de metal y tapa de cristal o hpl.

Столик классический, мягкая форма, металлический каркас, столешница из стекла или HPL.



CALICE

certificazioni - certifications - certifications - certificaciones - сертификаты

EN 1730 test by CATAS

dimensioni e varianti - sizes and variants - tailles et variantes - tamaños y variaciones - размеры и варианты

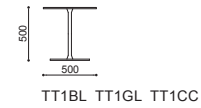

dotazioni meccaniche - mechanical features - caractéristiques mécaniques - características mecánicas - механические характеристики

01 **TEMPERED** vetro temperato
tempered glass
verre trempé
cristal templado
закаленное стекло



finiture e accessori - finishes and accessories - finitions et accessoires - acabados y accesorios - отделка и аксессуары

A **parti metalliche:** cromato - verniciato argento
metal parts: chrome - painted silver
pièces métalliques: chrome - peint coloris argent
partes metálicas: cromado - acabado plateado
металлические детали: хромированный - окрашенный в серебристый цвет

B **tavoli da fumo:** vetro trasparente - vetro satinato - laminato HPL bianco o grigio
smoking tables: clear glass - frosted glass - grey or white HPL laminate
tables de fumeurs: verre transparent - verre dépoli - HPL stratifié blanc ou gris
mesas auxiliares: cristal transparente - cristal satinado - laminado HPL blanco o gris
столы для курения: прозрачное стекло - матовое стекло - ламинат HPL белый или серый

QUADRO



Tavolo da fumo moderno e rigoroso, gambe in alluminio e piano in legno laccato antigraffio.

Tough, modern coffee table, aluminium legs and top in non-scratch lacquered wood.

Table basse moderne et rigoureuse, pattes en aluminium et plan en bois laqué antirayure.

Mesa de centro moderna y rigurosa, con patas de aluminio y tapa de madera lacada antirrayado.

Столлик современный и строгий, алюминиевые ножки, столешница из лакированного, устойчивого к царапинам дерева.



QUADRO

dimensioni e varianti - sizes and variants - tailles et variantes - tamaños y variaciones - размеры и варианты

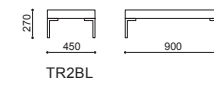
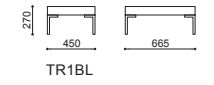
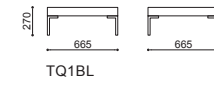

finiture e accessori - finishes and accessories - finitions et accessoires - acabados y accesorios - отделка и аксессуары

- A** **parti metalliche:** piedini in alluminio lucidato - verniciato argento
metal parts: polished aluminum feet - painted silver
pièces métalliques: pied en aluminium poli - peint coloris argent
partes metálicas: patas de aluminio pulido - acabado plateado
металлические детали: ножки из полированного алюминия - окрашенный в серебристый цвет
- B** **tavoli da fumo:** tamburato laccato antigraffio bianco o grigio
smoking tables: white or grey honeycomb
tables de fumeurs: rayon de miel blanc ou gris
mesas auxiliares: panel blanco o gris
столы для курения: соты белый или серый









TESSUTI E PELLI

fabrics and leathers - tissus et cuirs - tejidos y pieles - выбор тканей и кожи







238

1988 base numea design: arch. giuseppe raimondi roberto carrer

dati tecnici - technical information - données techniques - información técnica - технические данные

-  caratteristiche - characteristics - caractéristiques - características - характеристики
-  composizione - composition - composition - composición - комплектация
-  peso - weight - poids - peso - вес
-  reazione al fuoco - fire test - réaction au feu - reacción al fuego - огнестойкость
-  abrasione - abrasion - abrasion - abrasión - абразивность
-  spessore - thickness - épaisseur - espesor - толщина





cura e manutenzione - care and maintenance - soin et entretien - mantenimiento y cuidado - уход и обслуживание

- | | | | | | |
|--|--|---|--|---|--|
|  | usare con regolarità l'aspirapolvere a beccuccio liscio. | use the vacuum cleaner with smooth spout regularly. | utiliser régulièrement un aspirateur avec un embout souple. | utilizar con regularidad una aspiradora con boquilla suave. | регулярно пользуйтесь пылесосом с гладкой насадкой. |
|  | pulire con un panno mormido asciutto. | clean regularly with dry soft cloth. | nettoyer avec un chiffon doux et sec. | limpiar con un paño suave seco. | протирайте сухой мягкой тканью. |
|  | pulire con un panno umido, sciacquare con acqua ed asciugare accuratamente. usare solo detergente neutro diluito in acqua. | clean with a damp cloth, rinse with water and dry thoroughly. Use only mild detergent diluted in water. | nettoyer avec un chiffon humide, rincer à l'eau et sécher parfaitement. Utiliser seulement un détergent doux dilué dans l'eau. | limpiar con un paño húmedo, aclarar con agua y secar minuciosamente. Utilizar solamente detergente suave diluido en agua. | протирайте влажной тканью, ополаскивайте водой и тщательно вытирайте. Используйте только неагрессивные моющие средства, растворенные в воде. |
|  | in caso di macchie utilizzare uno smacchiatore spray per tessili. | in the event stains use a stain remover spray for textile. | en cas de taches, utiliser un spray détachant pour textile. | para eliminar manchas, utilizar un quitamanchas textil en spray. | при появлении пятен, пользуйтесь пятновыводящим спреем для текстильных поверхностей. |
|  | in caso di macchie utilizzare uno smacchiatore per pelli. | in case of spots use a spot removal for leathers. | en cas de taches, utiliser un spray détachant pour cuir. | para eliminar manchas, utilizar un quitamanchas para pieles. | при появлении пятен, пользуйтесь пятновыводящим спреем для кожи |
|  | non usare sbiancanti al cloro. | do not use chlorine bleach. | ne pas utiliser d'eau de Javel. | no utilizar blanqueadores o lejía. | не пользуйтесь хлорсодержащим отбеливателем |
|  | non spazzolare. | do not brush. | ne pas brosser. | no cepillar. | не чистите щеткой. |

avvertenza - notice - avertissement - advertencia - примечание



leggere differenze di colore nei rivestimenti e nelle pelli sono da considerarsi normali.
slight colour differences in fabrics and leather have to be considered normal.
de légères différences de couleur dans les tissus et dans le cuir doivent être considérées comme normales.
los colores de las telas y pieles podrán presentar ligeras diferencias, lo que se considerará como algo normal
допускаются незначительные отличия в цветах тканей и кожи



-  similpelle vinyl
-  87.5% pvc - 12.5% cotone
87.5% pvc - 12.5% cotton
-  890 gr./mtl
890 gr./lm
-  classe 1 (UNI 9175)
class 1 (UNI 9175)
-  UNI 4818 15 (metodo A)
UNI 4818 15 (method A)

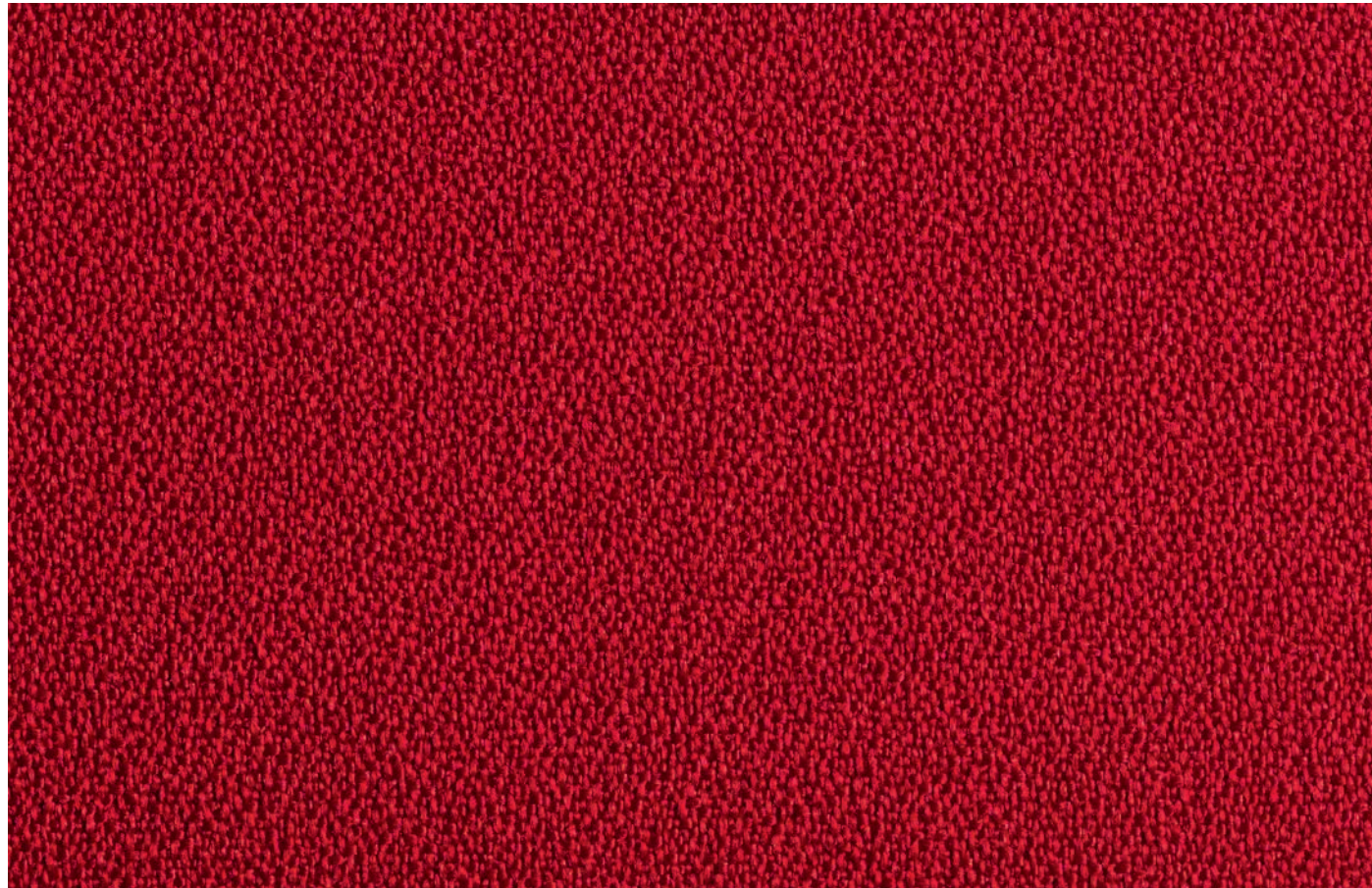







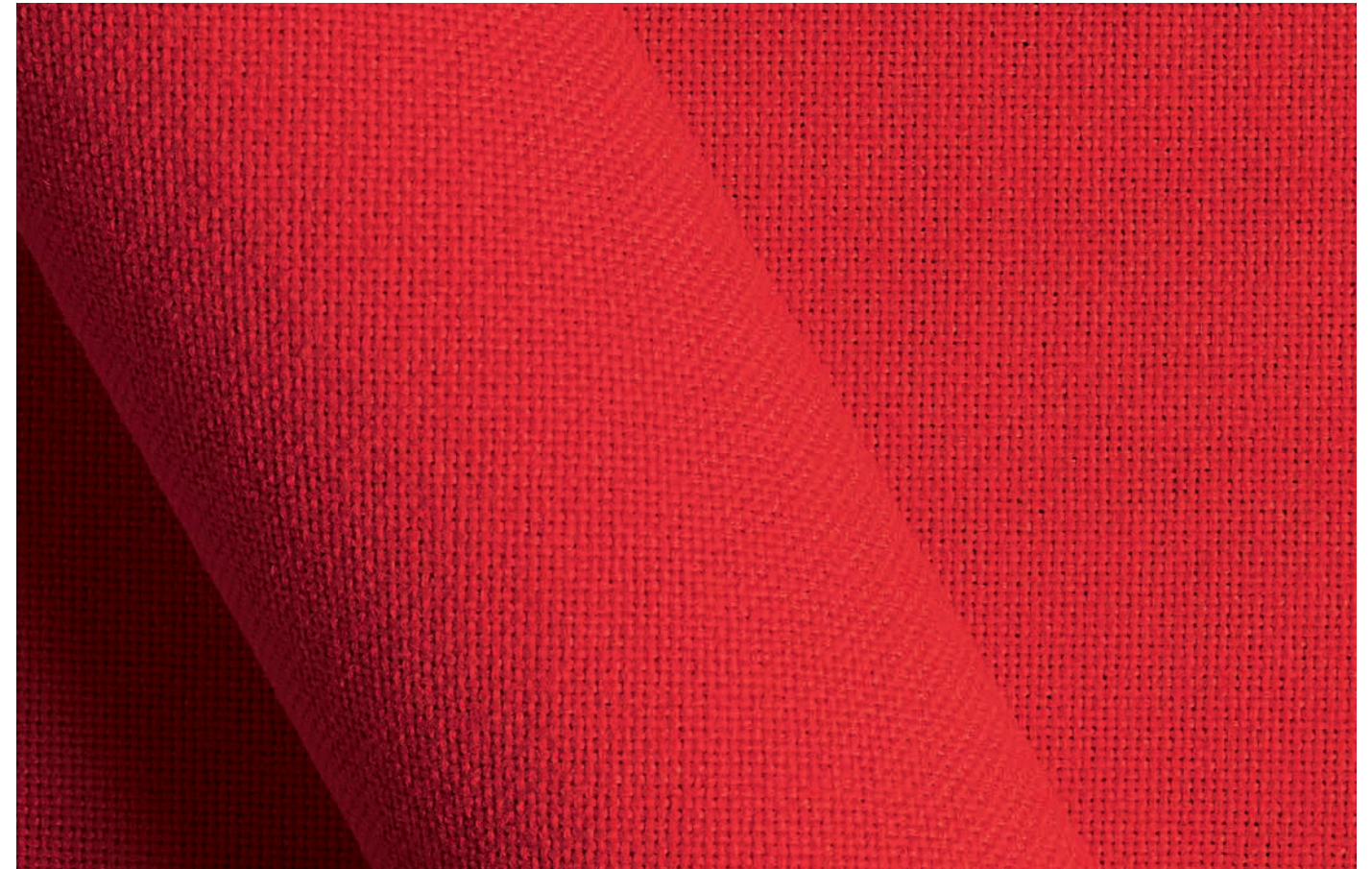







-  crep
crepe
-  100% poliestere
100% polyester
-  350 gr./mtl
350 gr./lm
-  classe 1 (UNI 9175) EN 1021 (parti 1-2)
class 1 (UNI 9175) EN 1021 (part 1-2)
-  UNI EN ISO 12947 (150.000 cicli)
UNI EN ISO 12947 (150.000 turns)
-    

 /13AL02	 /13AL03	 /13AL05
 /13AL06	 /13AL07	 /13AL12
 /13AL20		

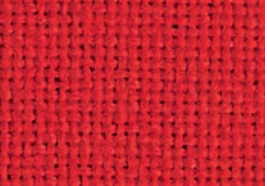

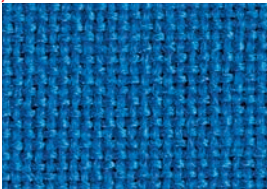
-  tela
canvas
-  100% perfortex®
100% perfortex®
-  320 gr./mtl
320 gr./lm
-  classe 1 (UNI 9175) EN 1021 (parti 1-2)
class 1 (UNI 9175) EN 1021 (part 1-2)
-  EN 14465 grado A (utilizzo intensivo)
EN 14465 grado A (severe use)
-   

 /13AF02	 /13AF07	 /13AF12
 /13AF26	 /13AF36	

in **rosso**, rivestimenti disponibili per linea quick service.
 in **red**, fabrics available for quick service range.
 en **rouge**, les tissus disponibles pour la gamme service rapide.
 en **rojo**, tapizados disponibles para la gama quick service
 при экспресс-сервисе предлагается **красная** ткань

CAT.B

BELEM



-  crep
crepe
-  100% poliestere trevira CS
100% polyester trevira CS
-  490 gr./mtl
490 gr./lm
-  classe 1 (UNI 9175)
class 1 (UNI 9175)
-  UNI EN ISO 12947 (100.000 cicli)
UNI EN ISO 12947 (100.000 turns)
-    

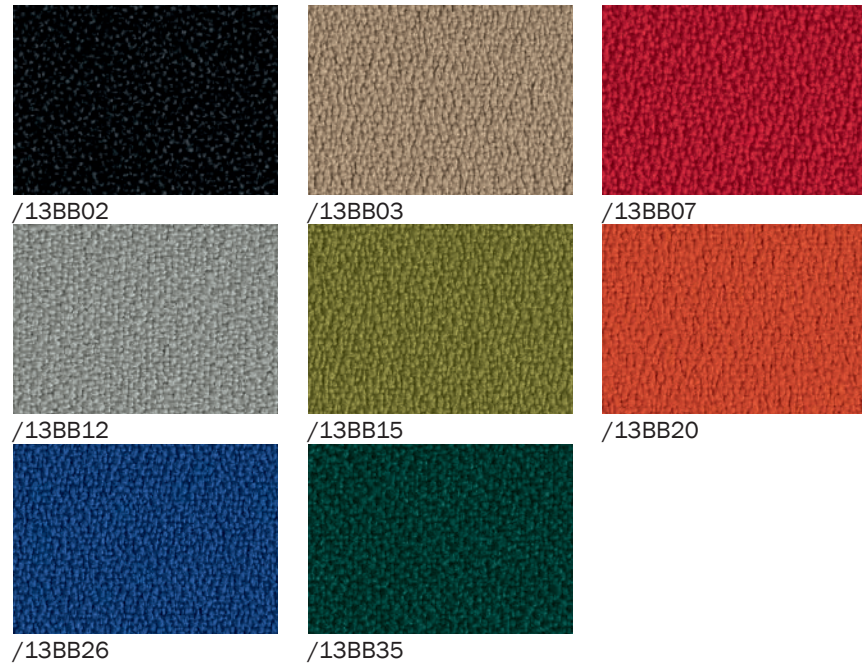

CAT.B

LAGOS

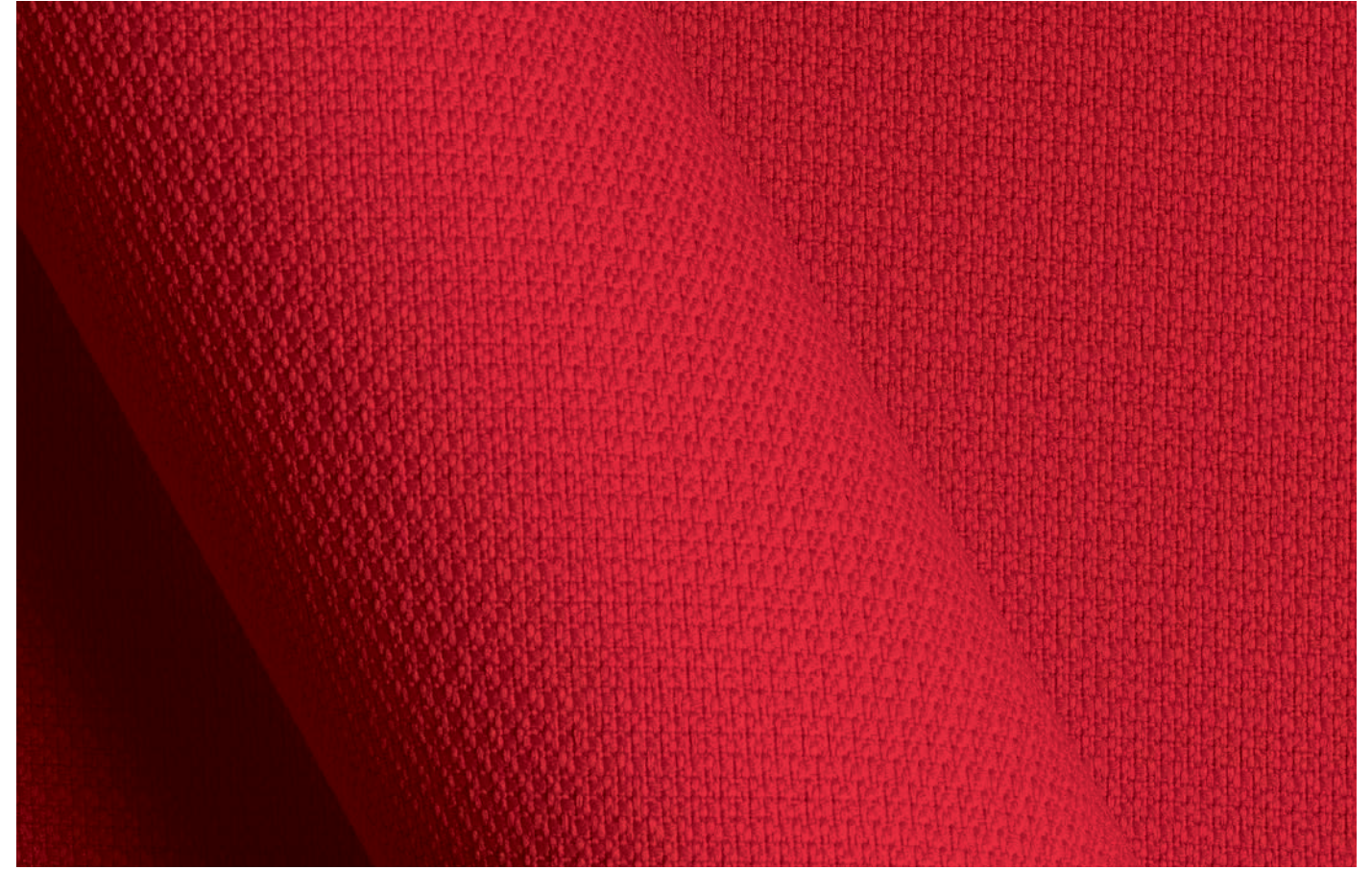



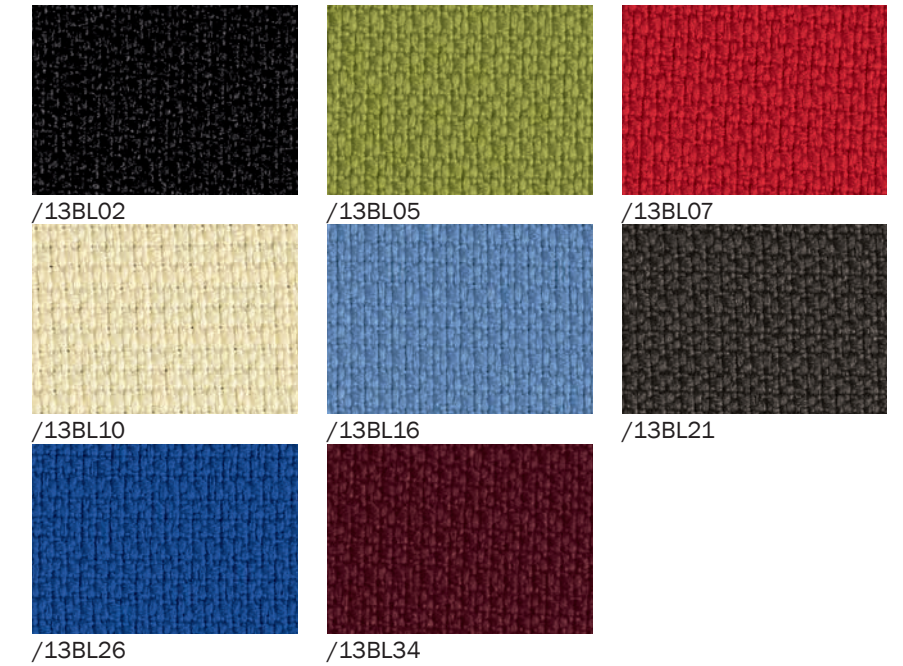



-  tessuto a intrecci
weaves fabric
-  100% poliestere FR riciclato
100% polyester FR recycled
-  470 gr./mtl
470 gr./lm
-  classe 1 (UNI 9175) EN 1021 (parti 1-2)
class 1 (UNI 9175) EN 1021 (part 1-2)
-  UNI EN ISO 12947 (50.000 cicli)
UNI EN ISO 12947 (50.000 turns)
-    



CAT.B

RIO



-  simipelle antibatterica
vinyl antibacterial treatment
-  91% pvc - 9% poliammide
91% pvc - 9% polyamide
-  994 gr./mtl
994 gr./lm
-  classe 1 (UNI 9175)
class 1 (UNI 9175)
-  UNI 4818 15 (metodo A)
UNI 4818 15 (method A)
- 

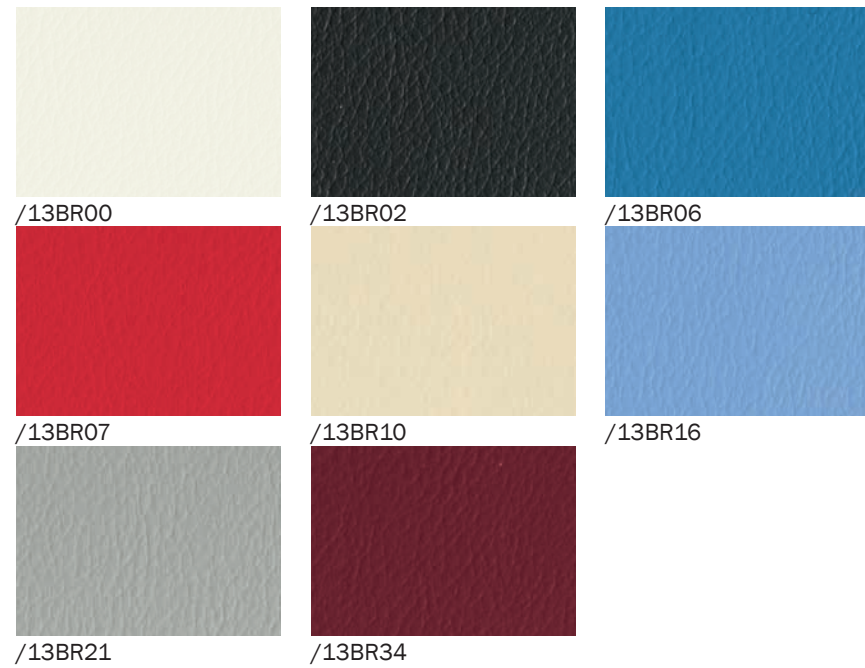

CAT.C

FLEX

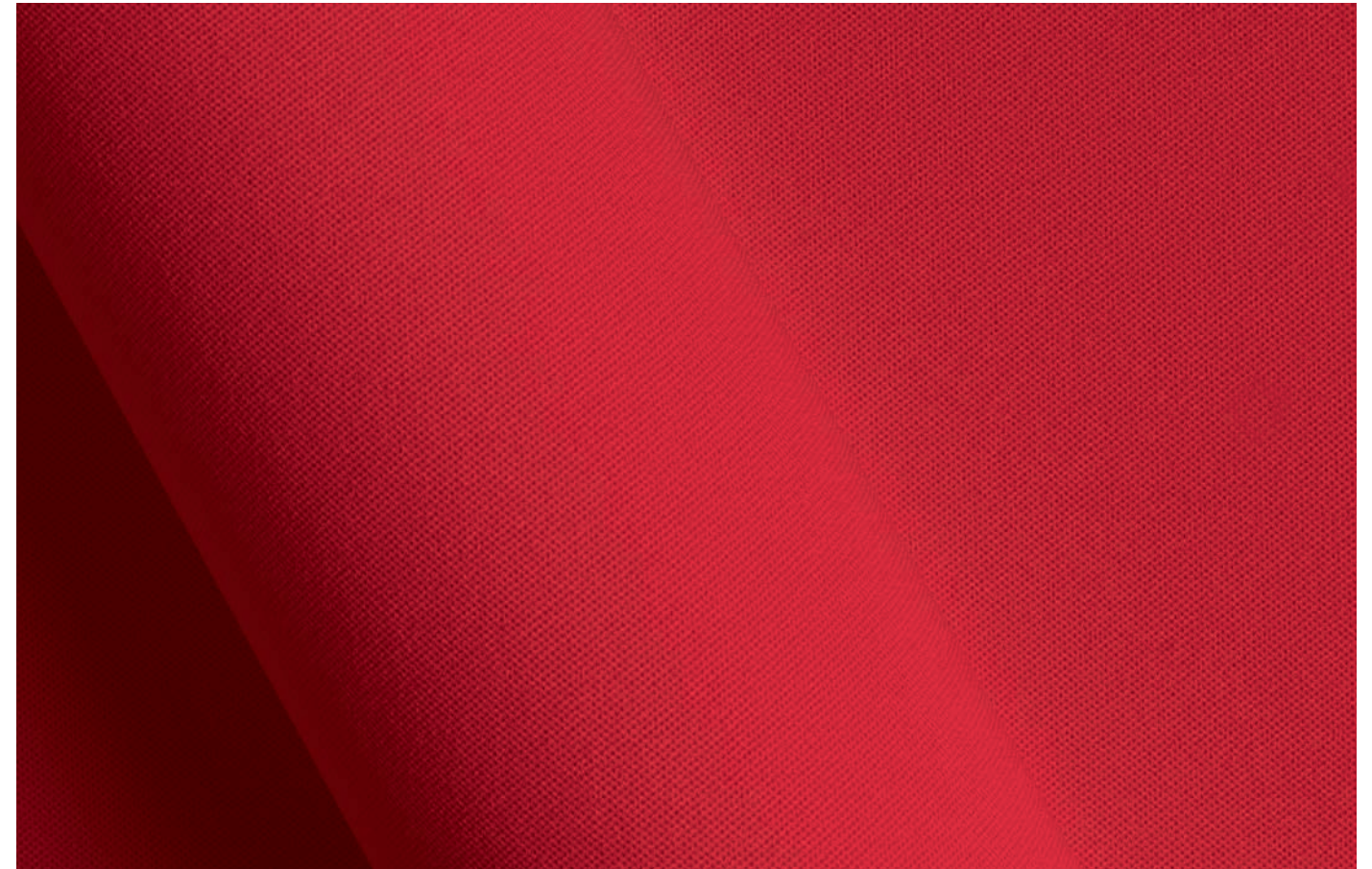



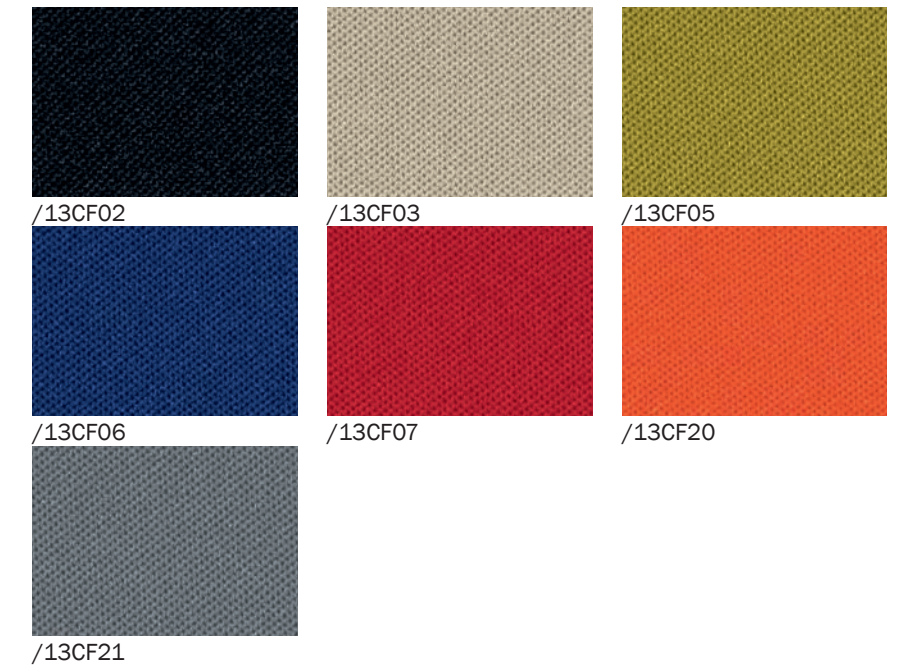

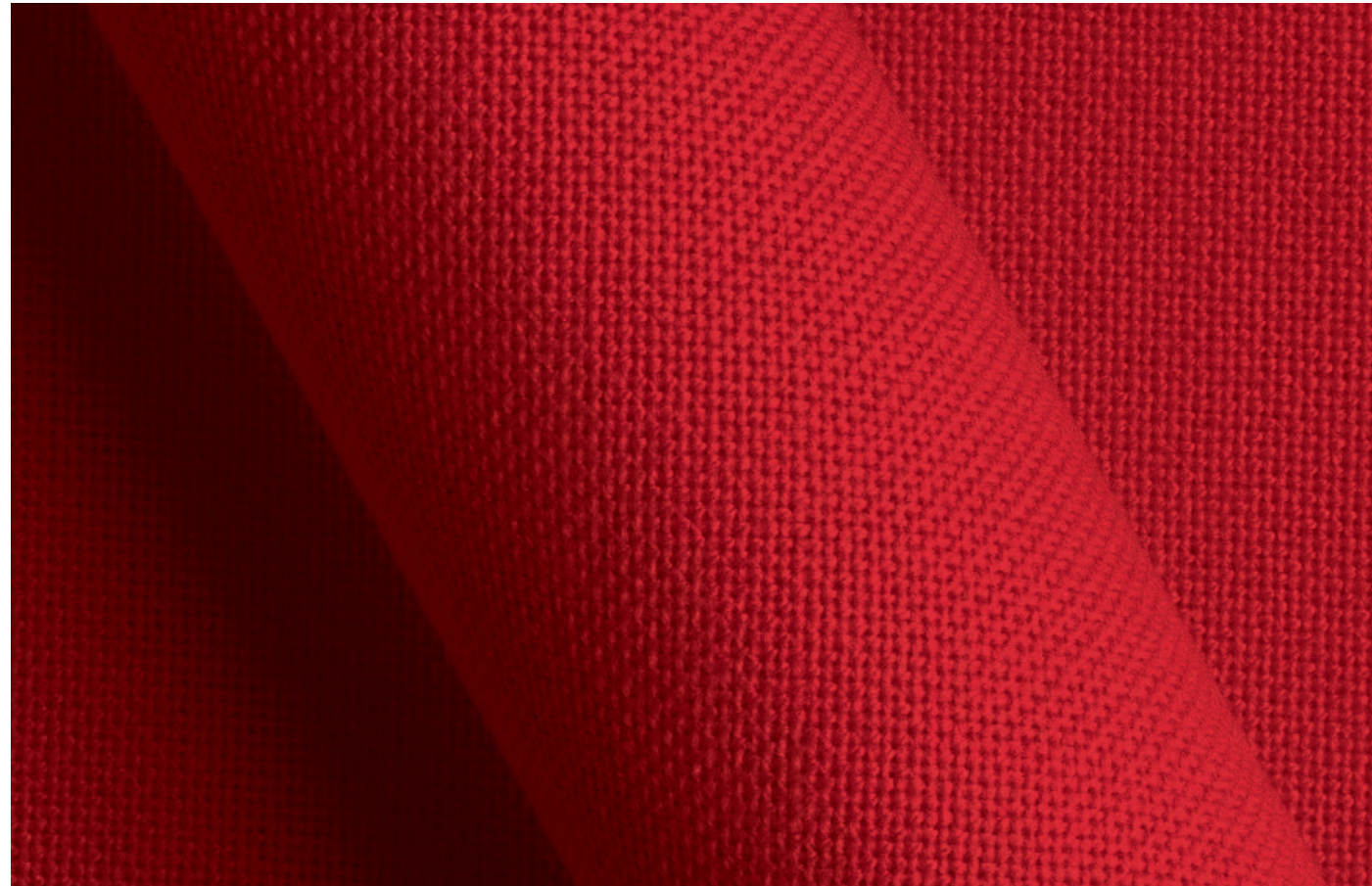

-  tessuto elastico
stretch fabric
-  100% poliestere trevira CS
100% polyester trevira CS
-  480 gr./mtl
480 gr./lm
-  classe 1 (UNI 9175) EN 1021 (parti 1-2)
class 1 (UNI 9175) EN 1021 (part 1-2)
-  UNI EN ISO 12947 (50.000 cicli)
UNI EN ISO 12947 (50.000 turns)
- 

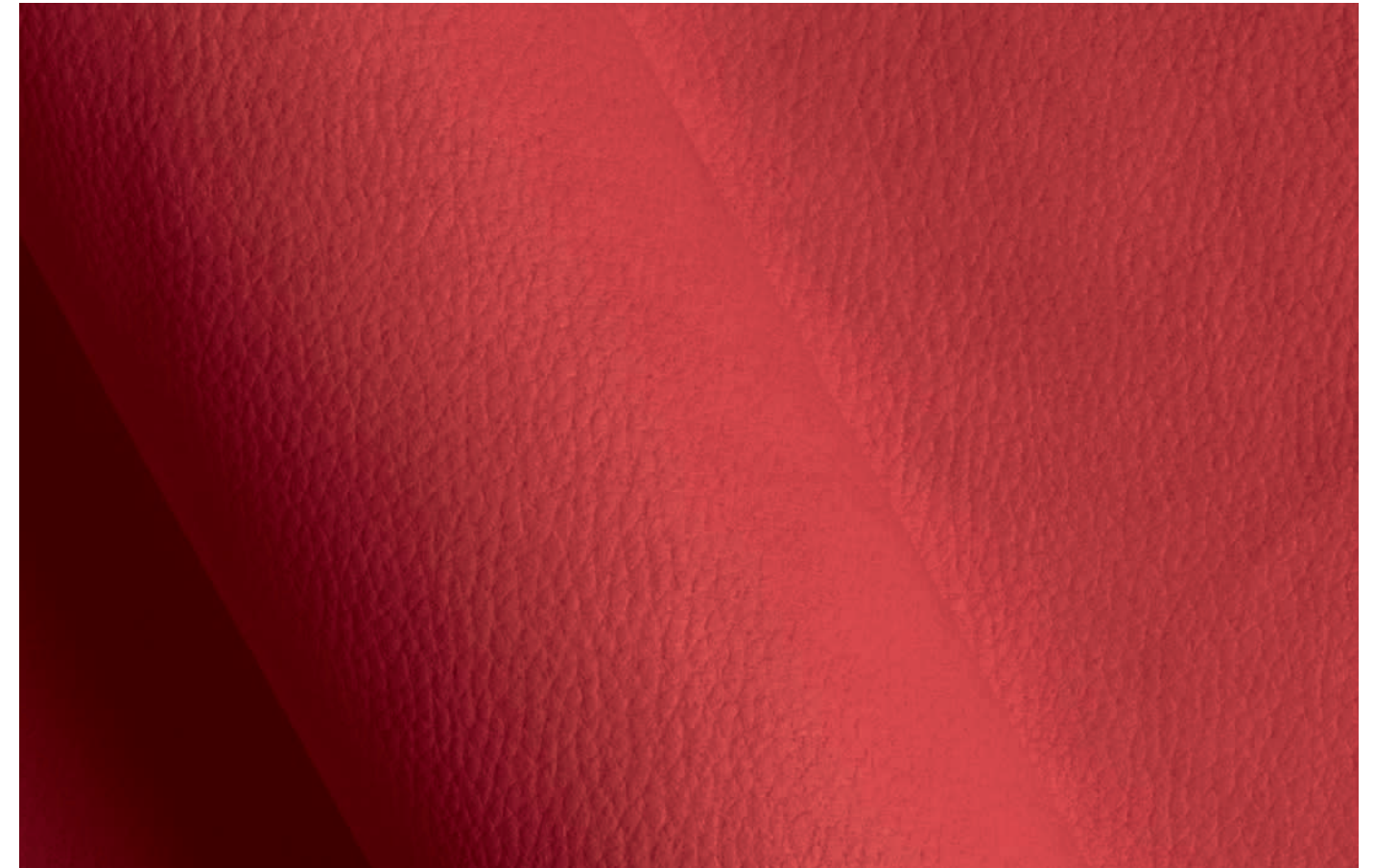
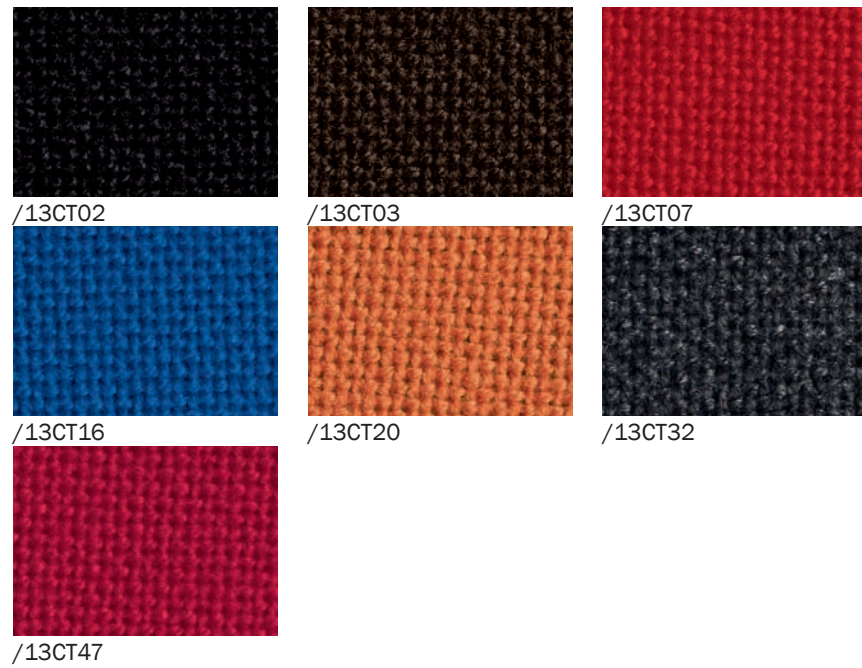



-  tela
canvas
-  100% poliestere trevira CS
100% polyester trevira CS
-  630 gr./mtl
630 gr./lm
-  classe 1 (UNI 9175) EN 1021 (parti 1-2)
class 1 (UNI 9175) EN 1021 (part 1-2)
-  UNI EN ISO 12947 (100.000 cicli)
UNI EN ISO 12947 (100.000 turns)
- 









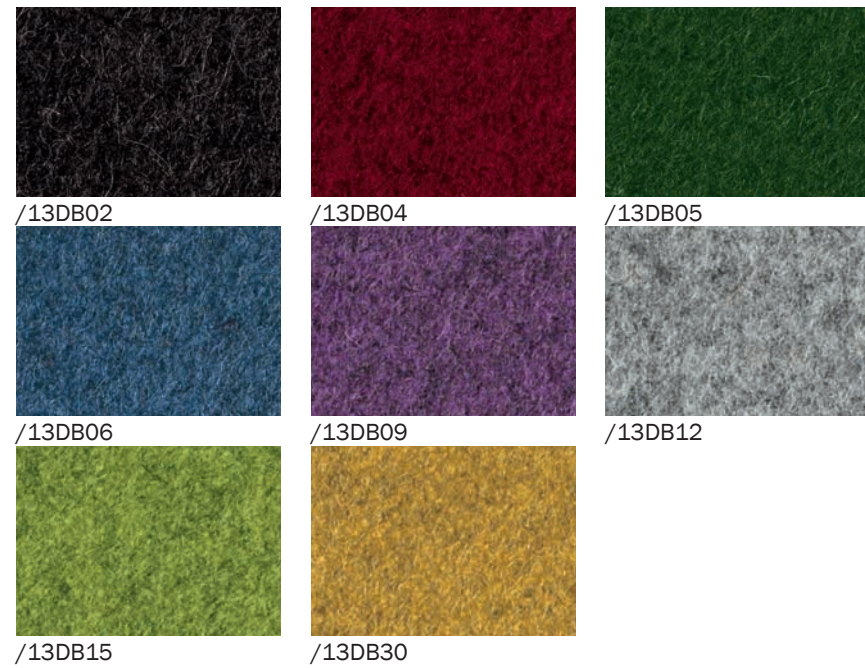

-  similpelle traspirante
breathable vinyl
-  53% cotone - 13% poliuretano - 34% resina ignifuga
53% cotton - 13% polyurethane - 34% fireproof resins
-  530 gr./mtl
530 gr./lm
-  classe 1 (UNI 9175)
class 1 (UNI 9175)
-  UNI EN ISO 12947 (40.000 cicli)
UNI EN ISO 12947 (40.000 turns)
- 





-  lana
wool
-  100% lana
100% wool
-  825 gr./mtl
825 gr./lm
-  EN 1021 (parti 1-2)
EN 1021 (part 1-2)
-  UNI EN ISO 12947 (60.000 cicli)
UNI EN ISO 12947 (60.000 turns)
-    



-  crosta bovina
ox hide
-  1.9 / 2.0 mm.
-     
- disponibile per UNION
available for UNION
disponible pour UNION
disponible para UNION
предлагается для UNION

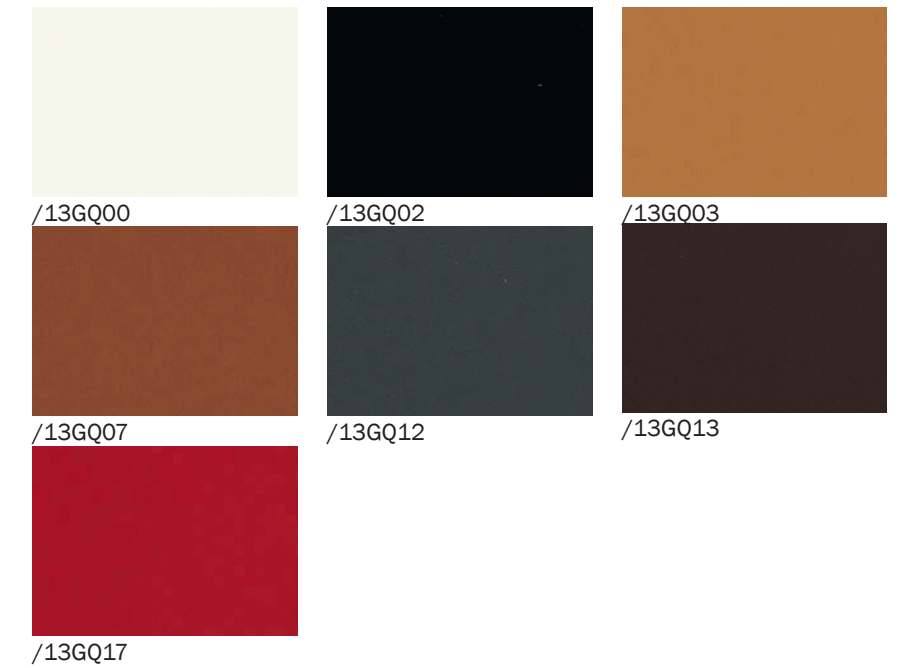

CAT.E

PELLE NATURALE

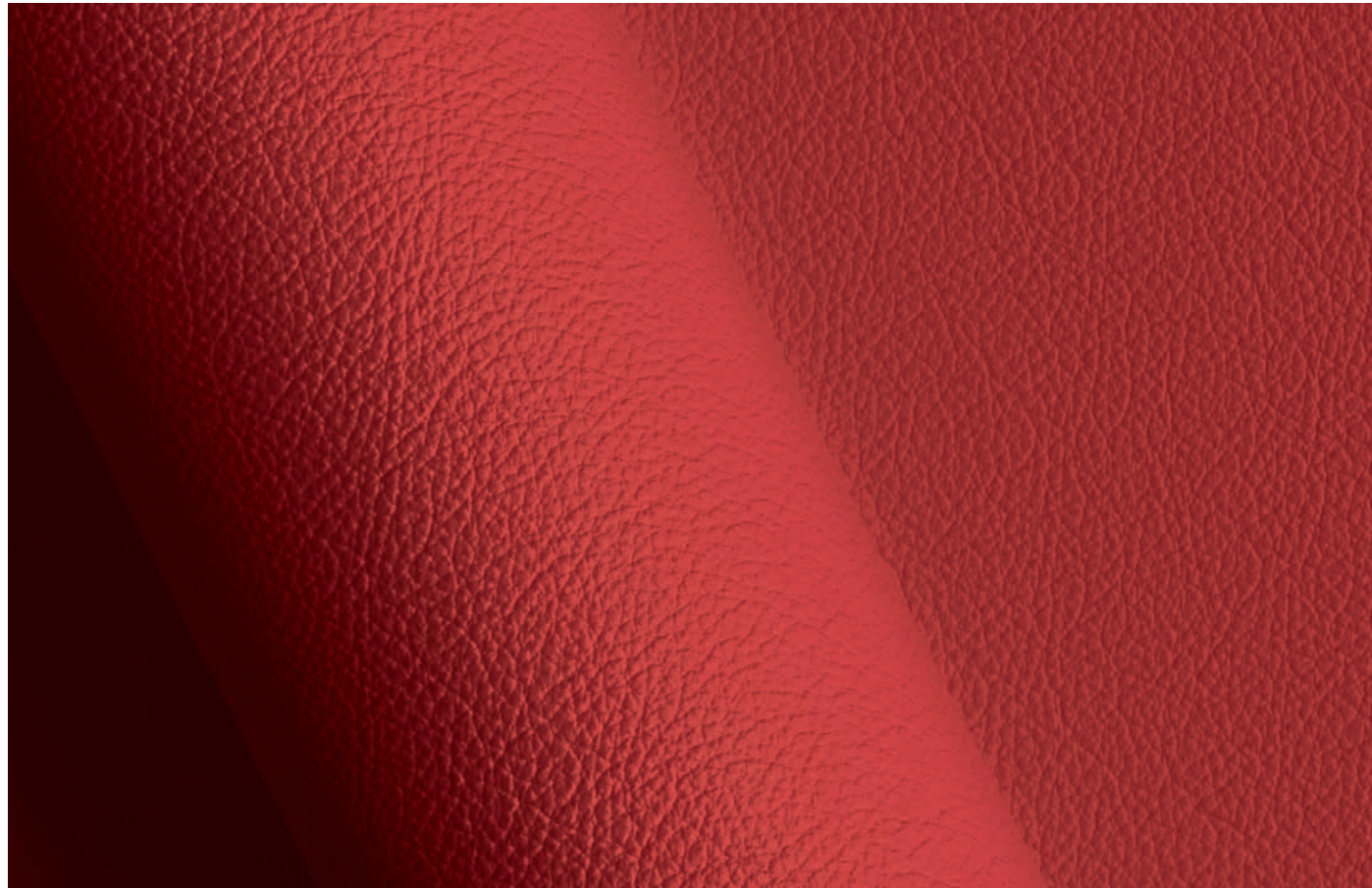

vera pelle bovina, conciata al cromo, tinta in botte all'anilina, smerigliata e rifinita con resine poliuretaniche.
ox hides, chrome tannage, aniline-dyed, buffed and finished with polyurethane resins.



0.9 / 1.0 mm.



avvertenza

le irregolarità naturali della pelle, punture d'insetti, piccole cicatrici e variazioni di colore confermano l'autenticità del materiale, pertanto non sono motivo di reclamo.

notice

natural features such as insect bites, small deformities and color shading confirm the leather's authentic character and are not grounds for complaint.

avertissement

les caractéristiques naturelles telles que des piqûres d'insectes, de petites déformations et des nuances de couleurs confirment le caractère authentique du cuir et ne constituent pas des motifs de grief.

advertencia

las características naturales tales como marcas de picaduras de insectos, pequeñas deformaciones y variaciones de color confirman la autenticidad de la piel y no podrán ser objeto de reclamaciones.

примечание

естественные черты, такие как следы укусов насекомых, незначительные деформации и цветовые оттенки подтверждают подлинность кожи и не должны быть основанием для жалоб.

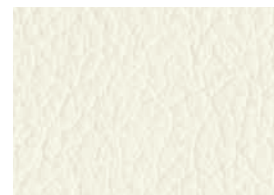

/13EP00

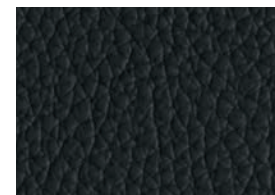

/13EP02

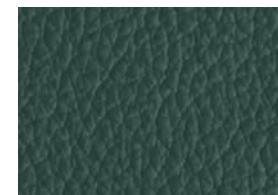

/13EP05

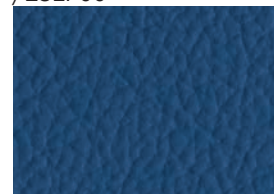

/13EP06

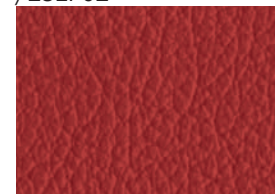

/13EP07



/13EP10

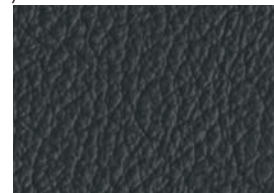

/13EP11

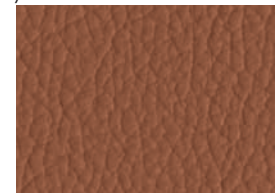

/13EP17

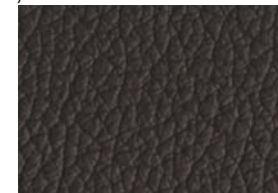

/13EP23

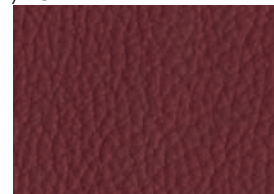

/13EP34

CAT.F

PELLE EXTRA

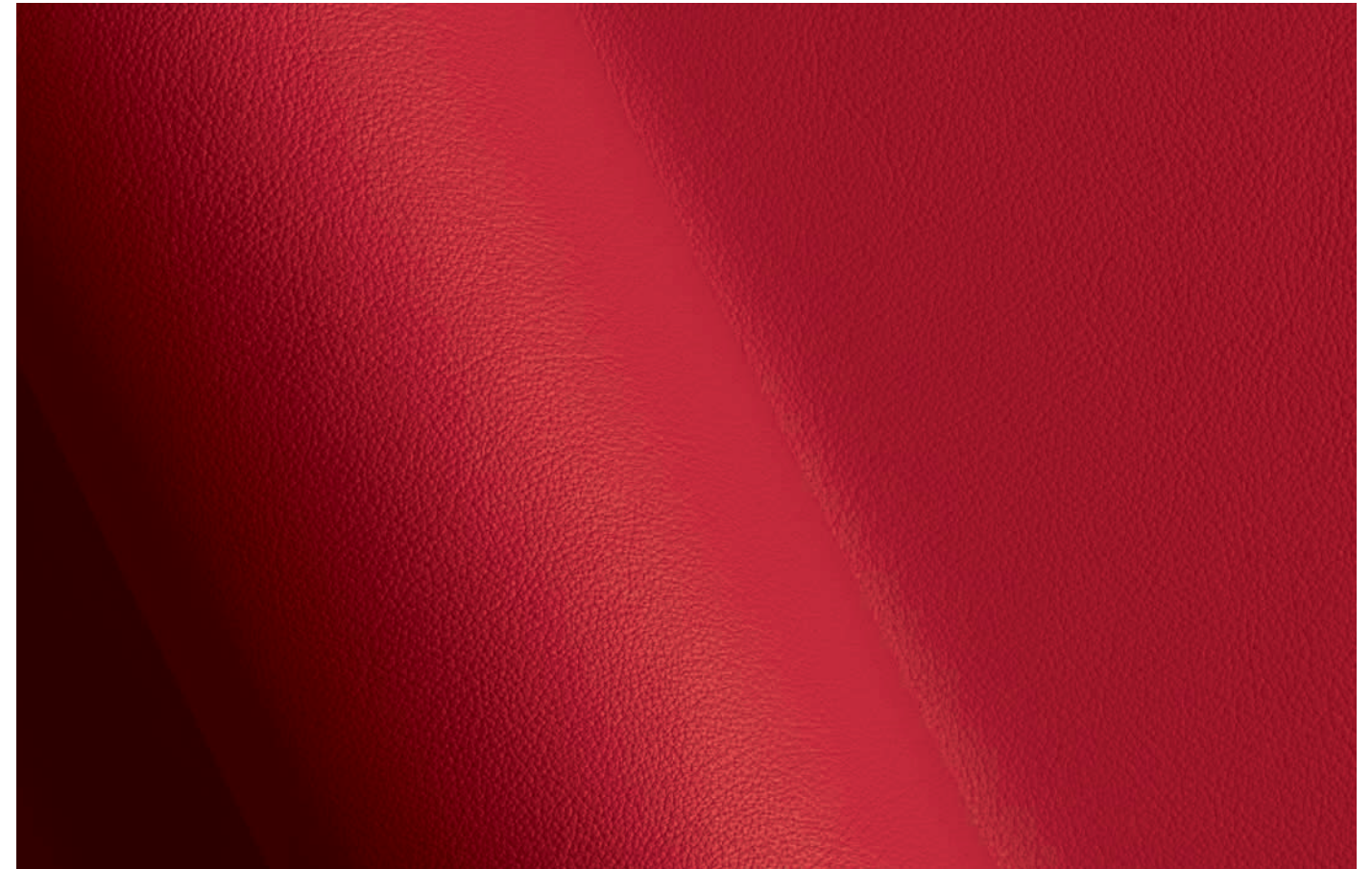

vera pelle bovina fiore, conciata al cromo, tinta in botte all'anilina, grana naturale.
ox hides, chrome tannage, aniline-dyed, natural grain.



1.3 / 1.5 mm.



avvertenza

le irregolarità naturali della pelle, punture d'insetti, piccole cicatrici e variazioni di colore confermano l'autenticità del materiale, pertanto non sono motivo di reclamo.

notice

natural features such as insect bites, small deformities and color shading confirm the leather's authentic character and are not grounds for complaint.

avertissement

les caractéristiques naturelles telles que des piqûres d'insectes, de petites déformations et des nuances de couleurs confirment le caractère authentique du cuir et ne constituent pas des motifs de grief.

advertencia

las características naturales tales como marcas de picaduras de insectos, pequeñas deformaciones y variaciones de color confirman la autenticidad de la piel y no podrán ser objeto de reclamaciones.

примечание

естественные черты, такие как следы укусов насекомых, незначительные деформации и цветовые оттенки подтверждают подлинность кожи и не должны быть основанием для жалоб.

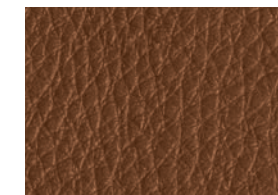

/13FP03

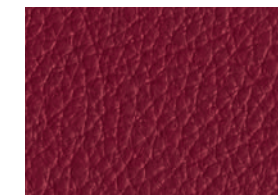

/13FP04

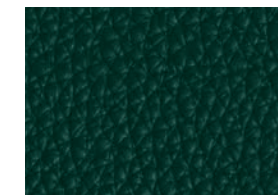

/13FP05

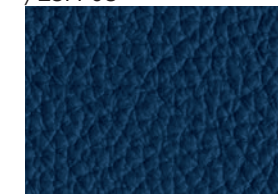

/13FP06

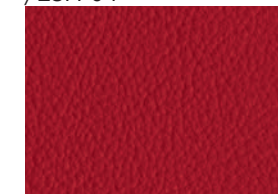

/13FP07

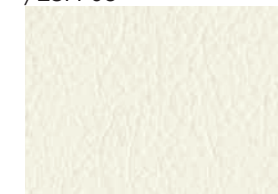

/13FP10

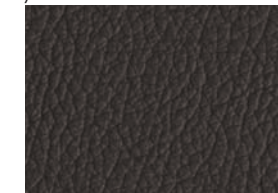

/13FP11

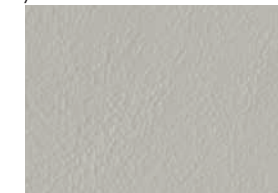

/13FP12

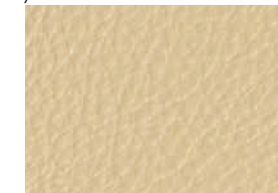

/13FP28

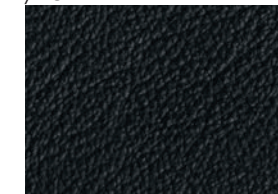

/13FP32



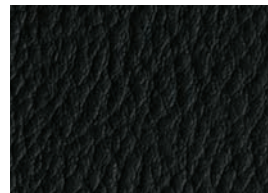

 rivestimento combinato pelle cat.EP e simil-pelle cat. AG.
combination upholstery leather, cat. EP and vinyl cat. AG



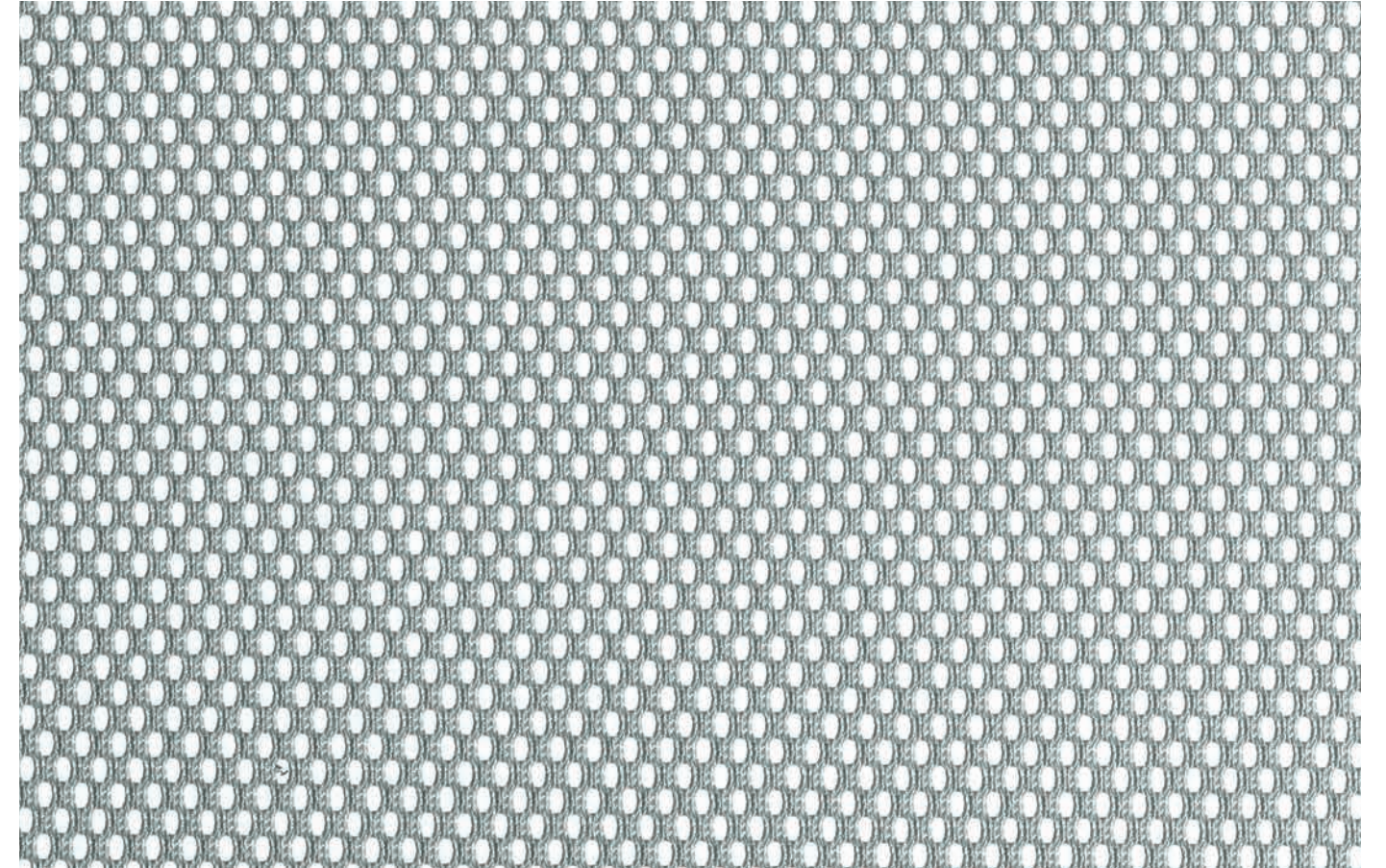

/02 NERO

/02 NERO disponibile per MAEVA e AQABA
/02 NERO available for MAEVA and AQABA
/02 NERO disponible pour MAEVA et AQABA
/02 NERO disponible para MAEVA y AQABA
/02 NERO предлагается MAEVA и AQABA



 tessuto tecnico
technical fabric

 100% poliestere
100% polyester

 430 gr./mtl
430 gr./lm

 UNI EN ISO 12947 (100.000 cicli)
UNI EN ISO 12947 (100.000 turns)



13RE_B

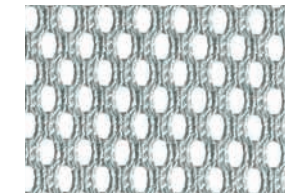

13RE_G

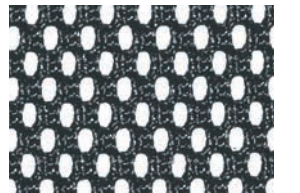

13RE_P



13RE_M

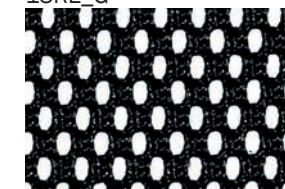

13RETE

disponibile per EXPO 15, EXPO LIGHT, BURSA RETE, MOREA WIND, 101 RETE e LINEA R
available for EXPO 15, EXPO LIGHT, BURSA RETE, MOREA WIND, 101 RETE and LINEA R
disponibile pour EXPO 15, EXPO LIGHT, BURSA RETE, MOREA WIND, 101 RETE et LINEA R
disponible para EXPO 15, EXPO LIGHT, BURSA RETE, MOREA WIND, 101 RETE y LINEA R
предлагается для EXPO 15, EXPO LIGHT, BURSA RETE, MOREA WIND, 101 RETE и LINEA R

RETE

RETE RS

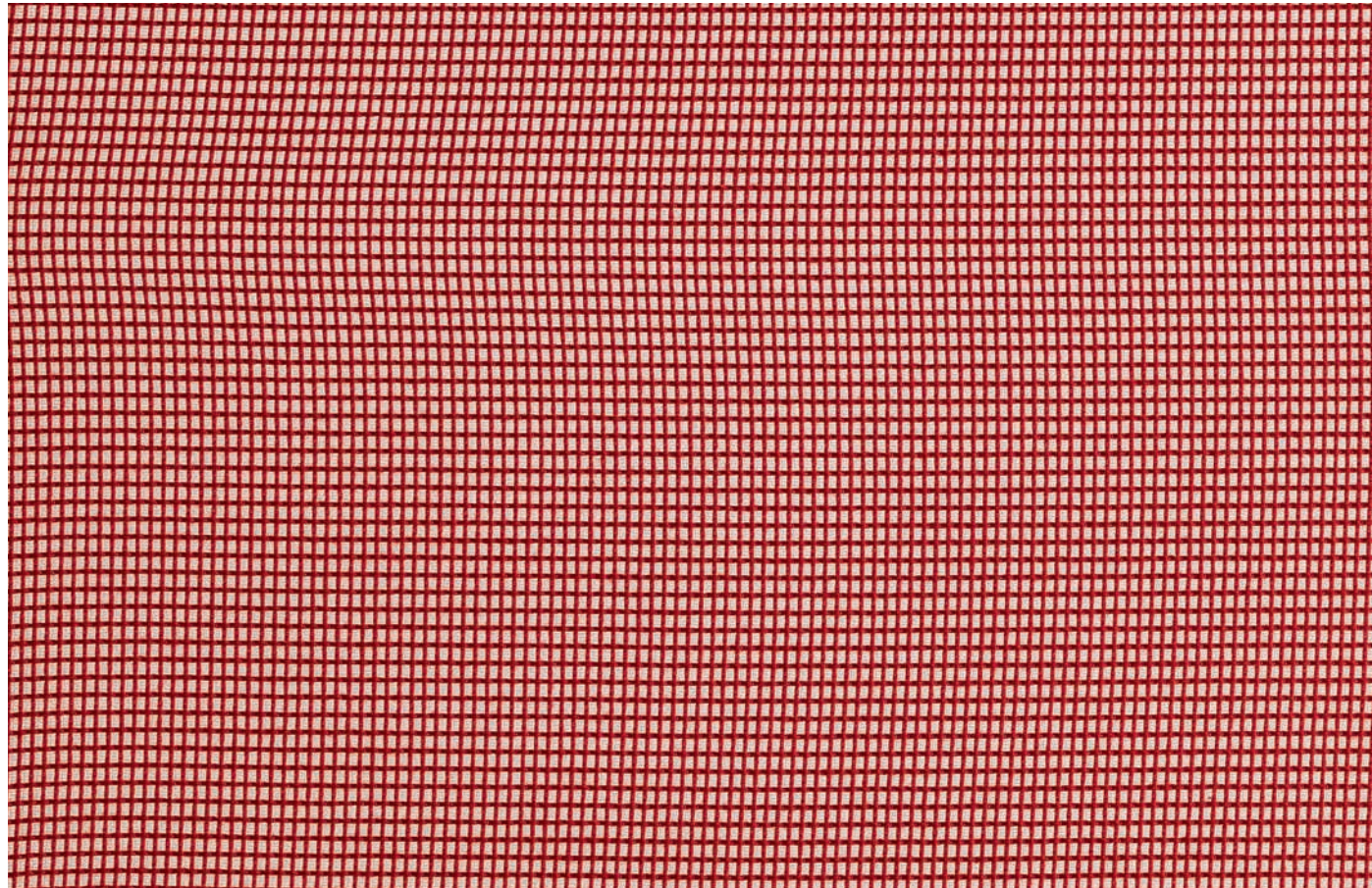

tessuto tecnico
technical fabric



97% poliestere-2% poliammide-1% elasthan
97% polyester-2% polyamide-1% elasthan



370 gr./mtl
370 gr./lm



UNI 1021 (parte 1)
UNI 1021 (part 1)



UNI EN ISO 12947 (30.000 cicli)
UNI EN ISO 12947 (30.000 turns)

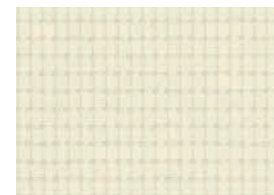

/13RS00

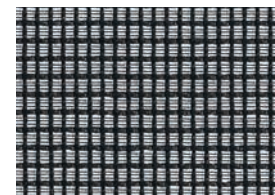

/13RS02

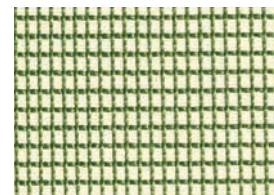

/13RS05

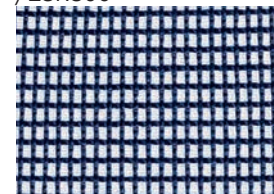

/13RS06

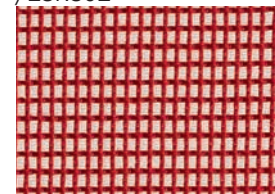

/13RS07

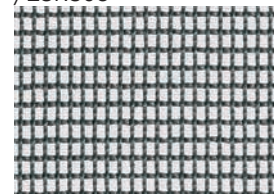

/13RS21

disponibile per EXPO 15 e EXPO LIGHT
available for EXPO 15 and EXPO LIGHT
disponible pour EXPO 15 et EXPO LIGHT
disponible para EXPO 15 y EXPO LIGHT
предлагается для EXPO 15 и EXPO LIGHT